

I-CORE

Commercial Irrigation Controller

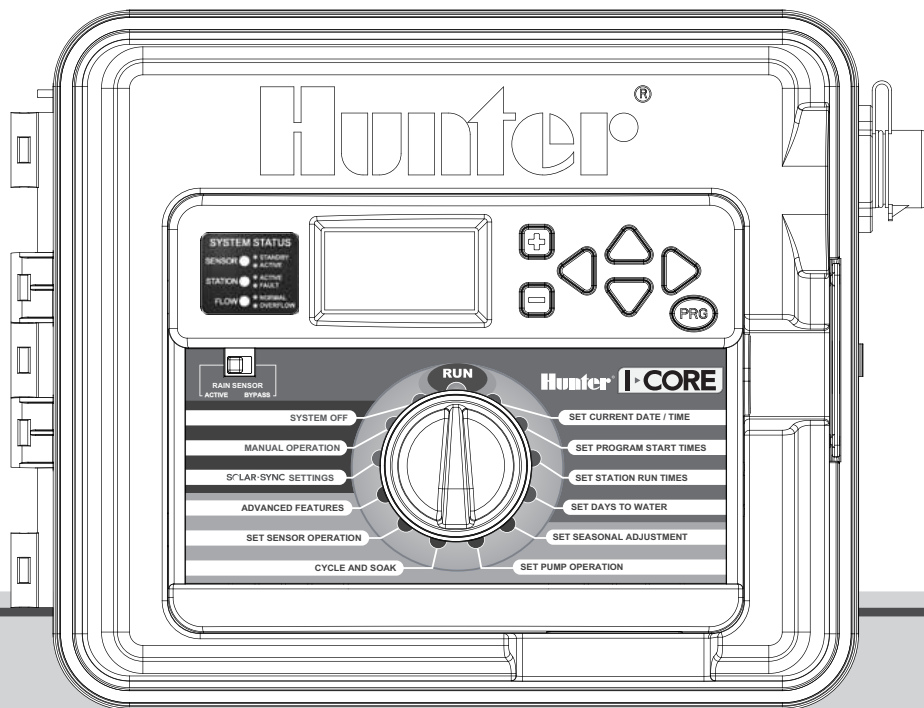

Intelligens - Moduláris - Intuitív

Használati útmutató és programozási leírás

IC-600PL az eredetileg 6 zónás vezérlő automatika, mely 30 zónáig bővíthető (műanyag ház)

IC-600M az eredetileg 6 zónás vezérlő automatika, mely 42 zónáig bővíthető (fém ház)

IC-600PP az eredetileg 6 zónás vezérlő automatika, mely 42 zónáig bővíthető (műanyag talapzattal)

IC-600SS az eredetileg 6 zónás vezérlő automatika, mely 42 zónáig bővíthető (rozsdamentes acél)

Hunter[®]

Tartalomjegyzék

BEVEZETÉS	2
AZ I-CORE VEZÉRLŐ AUTOMATIKA VEZÉRLŐ PANELJE ÉS NYOMÓGOMBjai	2
AZ I-CORE VEZÉRLŐ AUTOMATIKA BEKÖTÉSE, CSATLAKOZÁSAI ÉS BELSŐ FELÉPÍTÉSE	3
A VEZÉRLŐ AUTOMATIKA RÖGZÍTÉSE FALON	4
Műanyag- és fémházas I-CORE vezérlő automatika rögzítése	4
A VEZÉRLŐ AUTOMATIKA RÖGZÍTÉSE FÉM TALAPZATON	5
Fémházas/rozsdamentes vezérlő automatika	5
A VEZÉRLŐ AUTOMATIKA RÖGZÍTÉSE MŰANYAG TALAPZATON	5
Műanyag talapzat rögzítése	5
A VEZÉRLŐ AUTOMATIKA ERŐSÁRAMÚ BEKÖTÉSE	6
Működtetés 120V váltakozó árammal	6
Működtetés 230V váltakozó árammal	6
A VEZÉRLŐ AUTOMATIKA FÖLDELÉSE	7
A BŐVÍTŐ MODULOK BESZERELÉSE A VEZÉRLŐ AUTOMATIKÁBA	8
Bővítő modul beszerelése	8
Alapmodul beszerelése	8
A MÁGNESSZELEPEK CSATLAKOZTATÁSA	9
A mágnesszelepek vezetékének csatlakoztatása	9
Mesterszelep vagy szivattyúindító relé csatlakoztatás	9
ESŐÉRZÉKELŐ CSATLAKOZTATÁSA (NEM TARTOZÉK)	10
Az esőérzékelő(k) kiiktatása kézzel	10
Az érzékelő Bypass kapcsolója	10
SOLAR SYNC ÉRZÉKELŐ CSATLAKOZTATÁSA	11
VÍZÁTFOLYÁS ÉRZÉKELŐ CSATLAKOZTATÁSA (NEM TARTOZÉK)	12
HUNTER TÁVIRÁNYÍTÓ CSATLAKOZTATÁSA (NEM TARTOZÉK)	13
ÁRAMKIMARADÁS	14
GYORS INDÍTÁS	14
A VEZÉRLŐ AUTOMATIKA PROGRAMOZÁSA	15
A dátum és a pontos idő beállítása (Set Current Day/Time)	15
Az öntözési program indítási idejének beállítása (Set Program Start Times)	15
A zónák öntözési idejének beállítása (Set Station Run Times)	15
A hét adott napjain történő öntözés (Days Of The Week)	16
Páros vagy páratlan napokon történő öntözés (Odd/Even Days)	16

Tartalomjegyzék

Időközönkénti öntözés (Interval Days)	16
Az Évszakhoz igazítás beállítása (Seasonal Adjustment)	17
Mesterszelep vagy szivattyúindító relé működtetése (Set Pump Operation)	18
Az öntözés szakaszolása (Cycle and Soak)	18
Érzékelő beállításai (Set Sensor Operation)	18
Öntözési program kézi indítása (Manual Program)	20
Egy zóna kézi indítása (Manual Station)	20
Várható átfolyó vízmennyiség betáplálása (Learn Expected Flow)	20
Leállítás (System Off)	21
EGYÉB BEÁLLÍTÁSOK (ADVANCED FEATURES)	22
Nyelvi beállítások (Set Language)	22
Mértékegység kiválasztása (Set Units)	22
Érzékelő alapbeállításai (Sensor Configure)	22
Lehetséges érzékelők (Sensor Options)	22
Nem Hunter átfolyás érzékelő alapbeállításai	22
Átfolyó vízmennyiség érzékelése (Flow Operation)	23
Zónák indítása közötti szünet beprogramozása (Station Delay)	24
Öntözésmentes időszak (No Water Window)	24
Üres állás (Firmware info)	24
Egyszerűen visszahívható program memória (Easy Retrieve Memory)	24
Program mentése a memóriába	25
Elmentett program előhívása a memóriából	25
Teljes öntözési idő (Total Watering Time)	25
A vezérlő automatika memóriájának törlése (Erase All)	25
LCD kijelző beállítása (LCD Adjust)	26
Teljes átfolyó vízmennyiség (Flow Totalizer)	26
A Solar Sync évszakhoz igazításának szüneteltetése	26
SOLAR SYNC ÉRZÉKELŐ BEÁLLÍTÁSAI	27
Regió Kód és +/- Öntözési beállítások	27
Evapotranspirációs (ET) érték törlése	28
Az érzékelő tesztelése	28
A Solar Sync évszakhoz igazításának szüneteltetése	28

Tartalomjegyzék

REJTETT FUNKCIÓK	29
Programozható esőnap (Rain Off)	29
Indítás egy gombnyomásra (One Touch Manual Start and Advance)	29
Teszt program minden zónára (Test Program Operation)	29
Teljes vízfogyasztás vizsgálata (Complete Flow Monitoring Procedure)	29
A VEZÉRLŐ AUTOMATIKA VIZSGÁLATA ÉS HIBAEZHÁRÍTÁS	31
Állapotjelző (System Status Dashboard)	31
Érzékelő állapotát jelző fény (Sensor Status)	31
Öntözési zónák állapotát jelző fény (Station Status)	31
Átfolyó vízmennyiség állapotát jelző fény (Flow Status)	31
HUNTER QUICK CHECK DIAGNOSZTIKAI VIZSGÁLAT	33
HIBAEZHÁRÍTÁS	34
I-CORE MŰANYAG HÁZAS VEZÉRLŐ AUTOMATIKA (IC-600PL ÉS IC-601PL)	36
I-CORE FÉM HÁZAS VEZÉRLŐ AUTOMATIKA (IC-800M ÉS IC-800SS)	37
I-CORE VEZÉRLŐ AUTOMATIKA MŰANYAG TALAPZATTAL	38
JELLEMZŐK	39
Működési jellemzők	39
Elektromos jellemzők	39
Méreték	39
Gyári beállítások	39
TANÚSÍTVÁNY ÉS BIZONYÍTVÁNY AZ EURÓPAI SZABVÁNYOKHOZ	39
Megjegyzések	

BEVEZETÉS

A HUNTER I-CORE vezérlő automatika minden igényt kielégít mind az igényes ipari alkalmazásoknál, mind a színvonalas házi kertekben.

Az I-CORE vezérlő automatika funkciói:

- Moduláris kivitel: 6 zónáról 30 zónáig (műanyag ház) vagy 6 zónáról 42 zónáig (fém ház) bővíthető
- 4 független öntözési program
- Állapotjelző figyelő és mutatja az öntözőrendszer és az érzékelők működését és állapotát
- Vízátfolyás érzékelő
- Gyárilag beépített SmartPort® a távvezérlőhöz
- Az évszakhoz igazítás vonatkozhat az egész programra, történhet havi bontásban vagy a Solar Sync-en keresztül
- WWM (vízfigyelő) – rendszer, melynek segítségével az öntözőrendszer csak a megadott időintervallumban öntözhet
- Egyszerűen visszahívható program memória
- Nagy, hátulról megvilágított kijelző, a könnyebb programozhatóság érdekében
- Többnyelvű menü
- Rövidzárlat elleni védelem
- Beépített Solar Sync csatlakozási pont

Megjegyzés:

- A készüléket kizárólag a leírtak szerint szabad használni.
- A készülék javítását kizárólag szakképzett személy végezheti.
- A készülék 5 °C és 40 °C közötti hőmérsékleten üzemel.
- A készülék vízállósága: IP44
- A vezérlő automatikát felügyelet nélkül nem használhatja gyermek, vagy képtelen személy. Ügyeljen rá, hogy gyermek ne játsszon a készülékkel!

AZ I-CORE VEZÉRLŐ AUTOMATIKA VEZÉRLŐ PANELJE ÉS NYOMÓGOMBjai

1. **LCD kijelző** - hátulról megvilágított, állítható kontraszt
2. **+ gomb** - növeli a kijelzőn villogó elem értékét
3. **- gomb** - csökkenti a kijelzőn villogó elem értékét
4. **▲ ▼ gombok** (fel- és lefelé mutató nyíl) - fel- és lefelé lehet lépkedni az állítható elemek között, valamint bizonyos esetekben módosítja a beállításokat
5. **◀ ▶ gombok** (balra és jobbra mutató nyíl) - balra és jobbra lehet lépkedni az állítható elemek között, továbbá olyan fontos elemeket módosít, mint az öntözési zóna, az öntözési program indítási ideje, valamint az öntözési napok
6. **PRG (Program) gomb** - kiválasztja az egyik automata programot (A-D), valamint elindítja a teszt programot
7. **Forgókapcsoló** - ezzel lehet belépni az I-CORE vezérlő automatika minden programozható eleméhez. Az első 4 állásban lehet a legfontosabb beállításokat elvégezni
8. **Bypass kapcsoló** (esőérzékelő megkerülése) - Bypass állásban figyelmen kívül hagyja az esőérzékelőt
9. **Állapotjelző** - LED lámpák jelzik a rendszer és az érzékelők állapotát, információt adnak a mágnesszelepek működéséről és a vízátfolyás érzékelőről
10. **Levehető vezérlő panel** - az I-CORE vezérlő automatika vezérlő panelje levehető és a távolban is beprogramozható

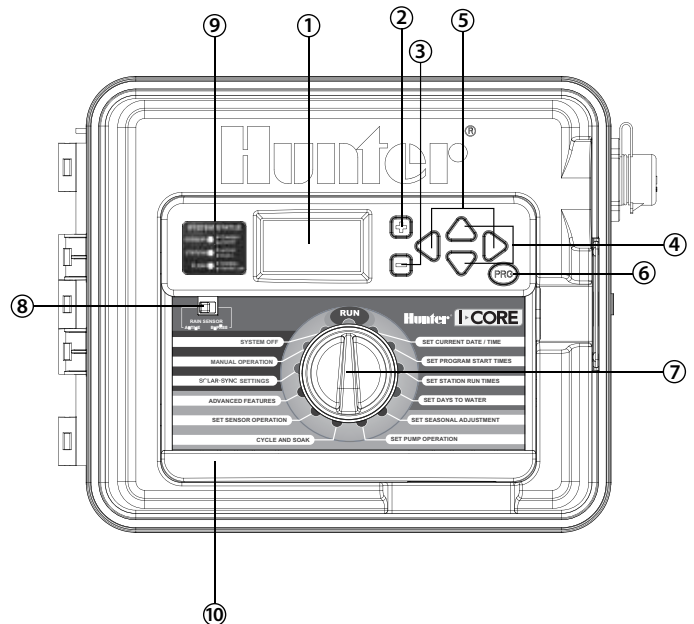

AZ I-CORE VEZÉRLŐ AUTOMATIKA BEKÖTÉSE, CSATLAKOZÁSAI ÉS BELSŐ FELÉPÍTÉSE

1. **Elemtartó rekesz** (9V-os alkáli elem) - Az alkáli elem (nem tartozék) megőrzi a beállított pontos időt áramkimaradás esetén. Lehetővé teszi a programozást hálózati feszültség nélkül is.
2. **Elemtartó rekesz** (CR2032 3V-os lítium elem) - A lítium elem biztosítja a beállított pontos idő megőrzését áramkimaradás esetén akkor is, ha a készülékben nincs 9V-os alkáli elem (a vezérlő panel hátoldalán található).
3. **Vezérlő panel kioldó** - Húzza fel a kioldó lapot, így ki tudja emelni a vezérlő panelt a keretből.
4. **Szalagkábel** - Ez a kábel továbbítja az információt a vezérlő panel és a vezérlő automatika belseje között.
5. **Modulrögzítő retesz** - A retesz elcsúsztatásával ki- és bekapcsolja a vezérlő automatikát. Ezt a reteszt kell elcsúsztatnia, ha egy új modult akar beszerezni vagy egy régit kivenni. A modul(ok) rögzítésével bekapcsolja a vezérlő automatikát.
6. **Alapmodul** - Ez a modul biztosítja a vezérlő automatika áramellátását, ezért ennek mindig a helyén kell lennie.
7. **Bővítő modul(ok)** - 6 zónás modulokkal (ICM-600) az eredetileg 6 zónás vezérlő automatika 30 zónáig (műanyag ház) vagy 6 zónáról 42 zónáig (fém ház) bővíthető.
8. **Csatlakozási helyek** - A gyengeáram, az érzékelők, a mesterszelep, a szivattyúindító relé és egyéb csatlakozási helyek.
9. **Sorkapocs** - a mágnesszelepek vezetékének csatlakozási helye; csak a megfelelően bekötött mágnesszelepeket ismeri fel a vezérlő automatika és csak azok fognak megfelelően működni.
10. **Kommunikációs port** - A vezérlő automatikát ezen keresztül lehet csatlakoztatni egy központi vezérléshez.
11. **Földelő csavar (GND)** - A réz földkábel csatlakozási helye (kizárólag villámvédelem céljából). Ne kösse ide se a mágnesszelepek közös vezetékét, se az erősáramú kábel földkábelét.
12. **Transzformátor** - A bejövő 230V váltakozó áramot egy transzformátor alakítja át 24V-ra.
13. **Belső kötődoboz** - A hálózati csatlakozás helye.
14. **Kábelnyílás** - A vezérlőkábel bevezetésére szolgáló nyílás (25mm – 38mm).
15. **SmartPort** - Beépített csatlakozó a vezérlő automatika oldalán, a távirányító vevőegységének.

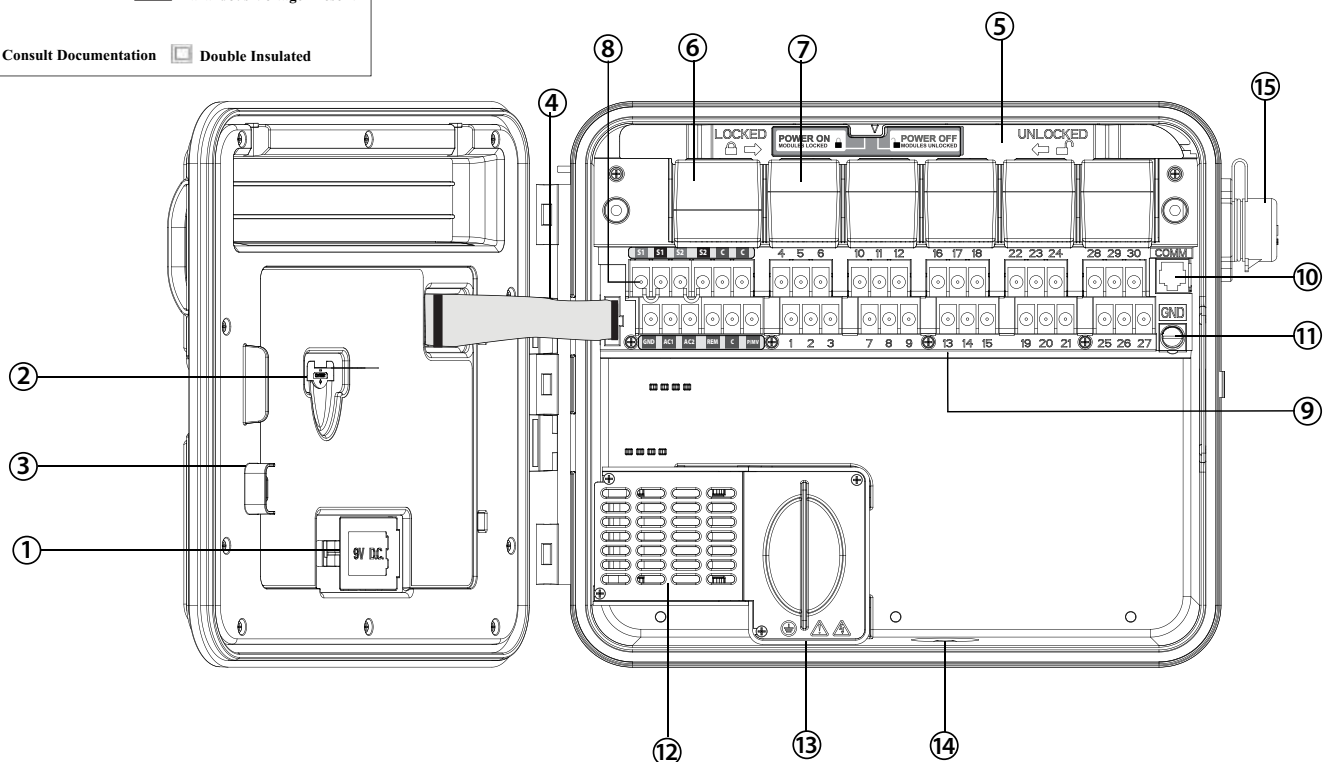
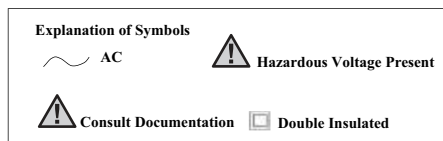

A VEZÉRLŐ AUTOMATIKA RÖGZÍTÉSE FALON

A rögzítés menete megegyezik a műanyag- és fémházas I-CORE vezérlő automatika esetében

Minden szükséges alkatrész megtalálható a csomagolásban, mely a legtöbb esetben elegendő a vezérlő automatika rögzítéséhez.

A szükséges szerszámok:

- fúró és hosszú fúrószár
- csillag csavarhúzó (mágneses)
- blankoló fogó (kábelcsupaszító)



MEGJEGYZÉS: A vezérlő automatikát a helyi elektromos előírásoknak megfelelően kell bekötni.

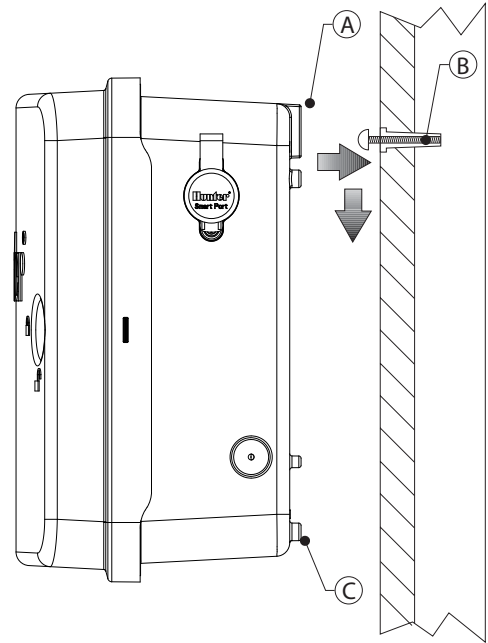
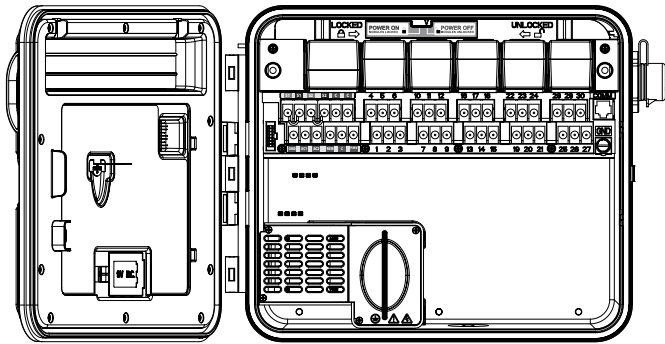

Az elhelyezés követelményei:

- A) helyezzen el egy főkapcsolót vagy egy kismegszakítót az épületben
- B) a főkapcsoló vagy kismegszakító a vezérlő automatika közelében kerüljön elhelyezésre, hogy könnyen elérhető legyen
- C) a főkapcsolón vagy kismegszakítón tüntesse fel, hogy a vezérlő automatikához tartozik
- D) a főkapcsolónak vagy kismegszakítónak meg kell felelnie az IEC 60947-1 és IEC 60947-3 előírásoknak

A vezérlő automatikának egy könnyen hozzáférhető, sík falfelületet válasszon, közel egy 230V-os áramforráshoz.

Amennyiben kültéren helyezi el a vezérlő automatikát, ügyeljen arra, hogy a szórófejek ne öntözzék, valamint árnyékos helyre kerüljön, hogy ne érje direkt napsütés.

1. A mellékelt sablon segítségével jelölje meg a furatok helyét a falon. Ha van rá lehetőség, a vezérlő automatikát szemmagasságban helyezze el.
2. A megjelölt helyeken fúrjon 6mm-es lyukakat.
3. Gipszkarton vagy téglafal esetén használjon megfelelő tiplit.
4. Nyissa ki a vezérlő automatikát és a vezérlő panelt, hogy hozzáférjen a csavarlyukakhoz.
5. Igazítsa a vezérlő automatika csavarlyukait a falon található furatokhoz.
6. Óvatosan rögzítse csavarokkal a vezérlő automatikát a csavarlyukakon keresztül.
7. **Egyéb rögzítési mód:** A vezérlő automatika hátoldalán található egy kulcslyuk alakú nyílás (A). Egy csavart (tartozék) rögzítsen a falban (B). Gipszkarton vagy téglafal esetén használjon megfelelő tiplit. Akassza a csavarra a vezérlő automatikát, a hátoldalán található kulcslyuk alakú nyílásnál. Helyezzen egy vízmértéket a vezérlő automatika tetejére és állítsa be. Óvatosan rögzítse a vezérlő automatikát a falra, két csavarlyukon keresztül (C).

A VEZÉRLŐ AUTOMATIKA RÖGZÍTÉSE FÉM TALAPZATON

Talapat rögzítése fémházas I-CORE vezérlő automatika esetében

Az elhelyezés követelményei:

- A) helyezzen el egy főkapcsolót vagy egy kismegszakítót az épületben
- B) a főkapcsoló vagy kismegszakító a vezérlő automatika közelében kerüljön elhelyezésre, hogy könnyen elérhető legyen
- C) a főkapcsolón vagy kismegszakítón tüntesse fel, hogy a vezérlő automatikához tartozik
- D) a főkapcsolónak vagy kismegszakítónak meg kell felelnie az IEC 60947-1 és IEC 60947-3 előírásoknak

A vezérlő automatikának egy könnyen hozzáférhető helyet válasszon, közel egy 230V-os áramforráshoz.

1. Jelölje ki a betonalap helyét. A védőcső a vezetékezéshez 5 cm-rel nyúljon a betonlap felső szintje fölé.
2. Szerelje össze a rögzítő talpat. A 4 db „J” alakú láb menetes szárára csavarjon rá egy-egy anyacsavart, majd dugja át a rögzítő talp furatain. Tegyen rá egy-egy alátétet, majd csavarokkal erősítse a rögzítő talpra úgy, hogy a menetes szár 6,5 cm-rel nyúljon az anyacsavar fölé.
3. Állítsa be a rögzítő talpakat, mielőtt megköt a beton. Ügyeljen rá, hogy a beton felülete egyenletes legyen, különben a talapat deformálódhat, és az ajtaja nem fog megfelelően záródni.
4. Legalább 24 órát hagyja kötni a betont. Amikor megkötött a beton, a „J” alakú lábak menetes száráról csavarja le az anyacsavarokat és vegye le az alátéteket, majd csúsztassa a talapatot a lábakra. Rögzítse a talapatot.

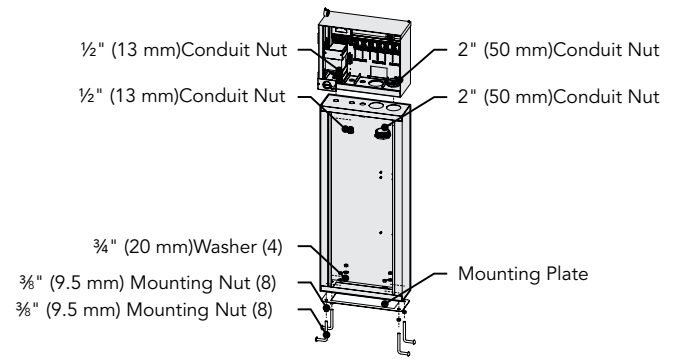

5. Távolítsa el az I-CORE vezérlő automatika ajtaját és vezérlő paneljét, majd rögzítse a fém házat a talapat tetejére, a mellékelt csavarokkal.
6. Először helyezze vissza a talapat ajtaját, majd a vezérlő automatika ajtaját és vezérlő paneljét. Amíg a vezérlő automatika ajtaja csukva van, addig a talapat ajtaját nem lehet eltávolítani.

A VEZÉRLŐ AUTOMATIKA RÖGZÍTÉSE MŰANYAG TALAPZATON

Műanyag talapat rögzítése I-CORE vezérlő automatika esetében

Az elhelyezés követelményei:

- E) helyezzen el egy főkapcsolót vagy egy kismegszakítót az épületben
- F) a főkapcsoló vagy kismegszakító a vezérlő automatika közelében kerüljön elhelyezésre, hogy könnyen elérhető legyen
- G) a főkapcsolón vagy kismegszakítón tüntesse fel, hogy a vezérlő automatikához tartozik
- H) a főkapcsolónak vagy kismegszakítónak meg kell felelnie az IEC 60947-1 és IEC 60947-3 előírásoknak

A vezérlő automatikának egy könnyen hozzáférhető helyet válasszon, közel egy 230V-os áramforráshoz.

1. Jelölje ki a betonalap helyét. A védőcső a vezetékezéshez 5 cm-rel nyúljon a betonlap felső szintje fölé.
2. Szerelje össze a rögzítő talpat. A 4 db „J” alakú láb menetes szárára csavarjon rá egy-egy anyacsavart, majd dugja át a rögzítő talp furatain. Tegyen rá egy-egy alátétet, majd csavarokkal erősítse a rögzítő talpra úgy, hogy a menetes szár 6,5 cm-rel nyúljon az anyacsavar fölé.
3. Állítsa be a rögzítő talpakat, mielőtt megköt a beton. Fokozottan ügyeljen arra, hogy a beton felülete egyenletes és sima legyen, különben a talapat deformálódhat, és az ajtaja nem fog megfelelően záródni.
4. Legalább 24 órát hagyja kötni a betont. Amikor megkötött a beton, a „J” alakú lábak menetes száráról csavarja le az anyacsavarokat és vegye le az alátéteket, majd csúsztassa a talapatot a lábakra. Rögzítse a talapatot.

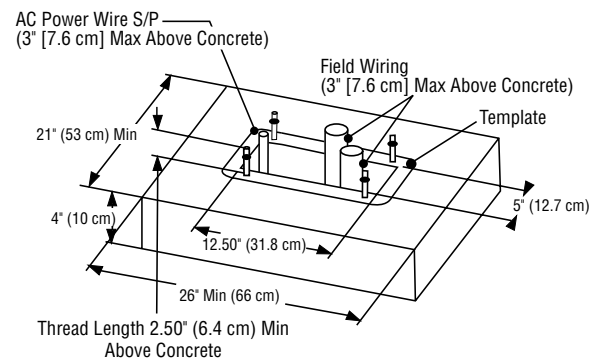
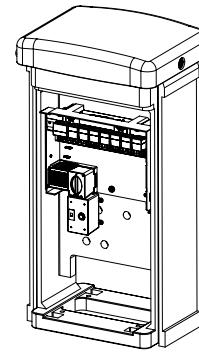

A VEZÉRLŐ AUTOMATIKA ERŐSÁRAMÚ BEKÖTÉSE



FIGYELEM! Az erősáramú bekötését -a szükséges biztonsági előírásoknak megfelelően- kizárólag villanszerelő szakember végezheti.

Az I-CORE vezérlő automatika 230V váltakozó árammal működik. Az erősáramú bekötéshez legalább 2mm² keresztmetszetű kábelt használjon.

1. Kapcsolja le az elektromos hálózat biztosítékát, majd győződjön meg róla, hogy az áramtalanítás valóban megtörtént.
2. Távolítsa el a belső kötődoboz fedelét.
3. Blankolja (csupasztítsa le) az erősáramú kábel ereinek végét (kb. 13mm hosszúságban).
4. Vezesse az erősáramú kábelt a vezérlő automatika alján található nyíláson keresztül a belső kötődobozba.

Az erősáramú kábel földkábelét ne kösse a földelő csavarhoz. Ez kizárólag a réz földkábel csatlakozási helye, villámvédelem céljából.

230V váltakozó áram csatlakoztatása a belső kötődobozban (használjon sorkapocsléceket):

1. Az erősáramú kábel barna (fázis) erét kösse össze a transzformátortól érkező barna érrel.
2. Az erősáramú kábel kék (0) erét kösse össze a transzformátortól érkező kék érrel.
3. Az erősáramú kábel zöld/sárga (föld) erét kösse össze a transzformátortól érkező zöld/sárga érrel.
4. A transzformátortól érkező fekete eret szigetelje le, majd helyezze vissza és rögzítse a belső kötődoboz fedelét.

Junction Box without Terminal Strip (120 Volt)

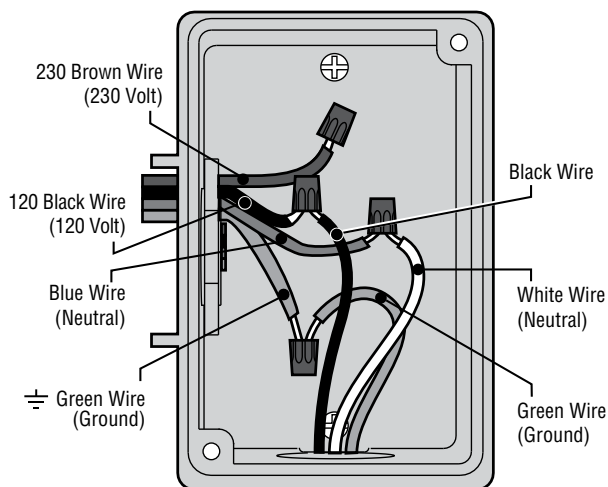

Junction Box with Terminal Strip (230 Volt)

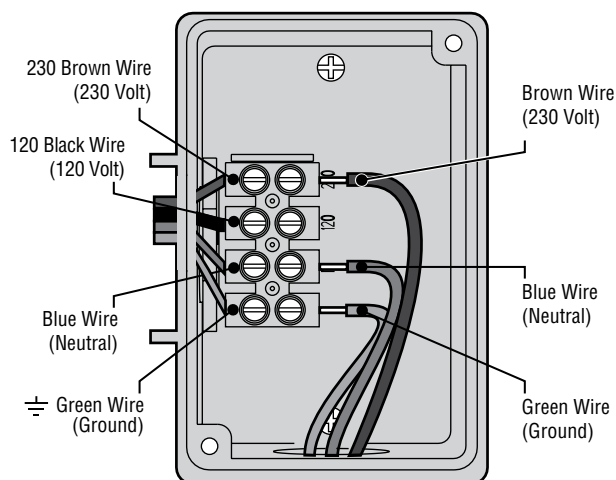

A VEZÉRLŐ AUTOMATIKA FÖLDELÉSE

Az I-CORE vezérlő automatika rendelkezik egy földelő csavarral, mely független az erősáramú bekötéstől, és a villámvédelmet látja el.

Az erősáramú kábel földkábelét ne kösse a földelő csavarhoz.

1. A vezérlő automatika földeléséhez használjon 6 - 10mm-es csupasz rézkábelt. Vezesse a földkábelt a kábelnyíláson keresztül a földelő csavarhoz. Semmiképpen se vezesse a földkábelt azon a nyíláson, amelyen az erősáramú kábelt.

2. Lazítsa meg a földelő csavart, majd óvatosan rögzítse a földkábelt.

Földeléshez használjon 2,5m hosszúságú rézbevonatú rudat vagy póznát, vagy réz lemezt (100mm x 240cm), esetleg mindkettőt. A földelést minimum 2,5m-re helyezze el a vezérlő automatikától, merőlegesen a kommunikációs és vezérlőkábelekre. A földelés ellenállása 10Ω vagy ennél kisebb legyen, melyet ellenállásmérővel kell ellenőrizni.

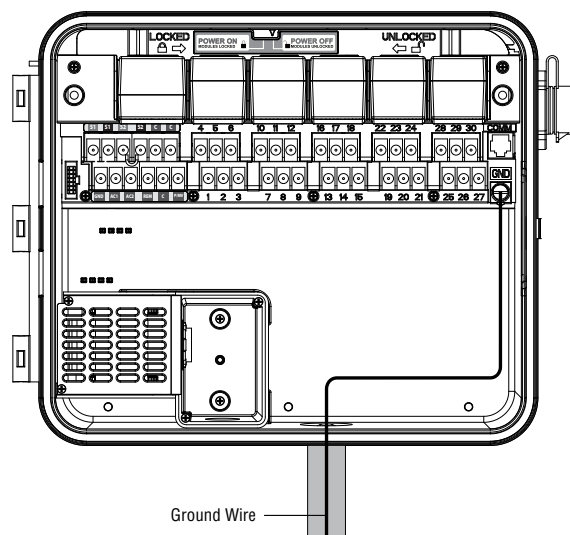

A BŐVÍTŐ MODULOK BESZERELÉSE A VEZÉRLŐ AUTOMATIKÁBA

Az I-CORE vezérlő automatikában eredetileg egy áramellátást biztosító alapmodul és egy 6 zónás bővítő modul található. 6 zónás bővítő modulokkal (ICM-600) az eredetileg 6 zónás vezérlő automatika 30 zónáig (műanyag ház) vagy 6 zónáról 42 zónáig (fém ház) bővíthető.

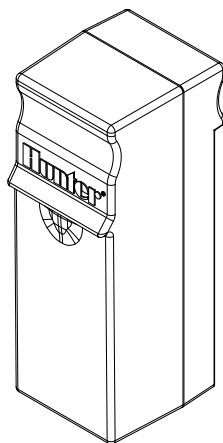

STATION MODULE

Bővítő modul beszerelése

1. Nyissa ki a vezérlő panelt és keresse meg a modulrögzítő reteszt. Csúsztassa a reteszt POWER OFF (kikapcsolt) állásba.
2. Helyezze a bővítő modul balról az első szabad cellába. Ne hagyjon ki üres cellát.
3. Csúsztassa a bővítő modult kattanásig a cellába, az arany színű érintkezőkkel lefelé.
4. Csúsztassa a reteszt POWER ON (bekapcsolt) állásba.
5. A vezérlő automatika magától felismeri az újonnan beszerelt bővítő modult. Állítsa a forgókapcsolót Set Station Run Times (a zónák öntözési idejének beállítása) állásba, így ellenőrizheti, hogy a vezérlő automatika felismerte-e az új zónákat.

Alapmodul beszerelése

Az I-CORE vezérlő automatika alapmodulja szolgáltatja az áramot az vezérlő panelnek és a csatlakozási helyeknek.

1. Nyissa ki a vezérlő panelt és keresse meg a modulrögzítő reteszt. Csúsztassa a reteszt POWER OFF (kikapcsolt) állásba.
2. Csúsztassa a bővítő modult kattanásig balról az első cellába, az arany színű érintkezőkkel lefelé.
3. Csúsztassa a reteszt POWER ON (bekapcsolt) állásba.
4. A vezérlő automatika csak abban az esetben működik, amennyiben az alapmodul a helyére kerül.

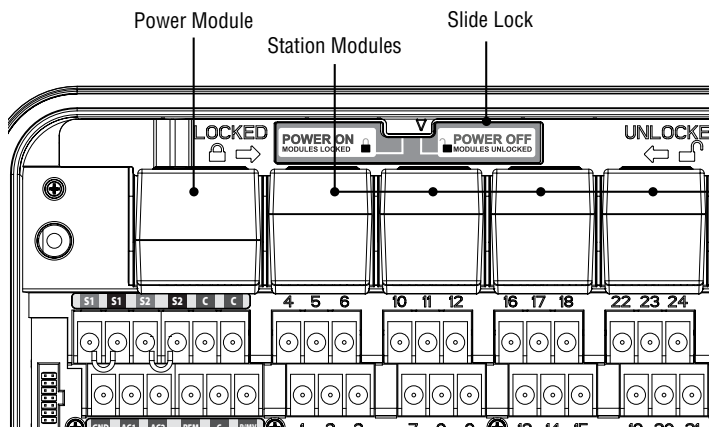

A MÁGNESSELEPEK CSATLAKOZTATÁSA

A mágnesszelepek vezetékeinek csatlakoztatása

Minden bővítő modulhoz egy 6 zónás sorkapocs tartozik. Ha a vezérlő automatikába beszerel egy bővítő modult, az alatta található 6 zónás sorkapocs aktiválódik.

A sorkapocs számozott csatlakozói maximum 0,56A-t adnak ki, ami egyszerre 2 db Hunter szolenoidot képes működtetni.

1. Kösse össze kábellel a mágnesszelepeket és a vezérlő automatikát.
2. Az osztódobozban, mindegyik mágnesszelep szolenoidjának egyik kábelét kösse össze a vezérlőkábel közös érével. A mágnesszelepek szolenoidjainak másik kábelét kösse össze a vezérlőkábel egy-egy érével. A kábelcsatlakozásokhoz mindig használjon vízmentes kábeloldót.
3. Nyissa ki a vezérlő panelt, hogy hozzáférjen a sorkapocs számozott csatlakozóihoz.
4. A vezérlőkábelt fedtesse védőcsőbe. A védőcsövet vezesse be a vezérlő automatika alján található kábelnyíláson.
5. Blankolja (csupasztísa le) a vezérlőkábel ereinek végét (kb. 13mm hosszúságban). A vezérlőkábel közös erét rögzítse a sorkapocs felső sorában található egyik C jelzésű csatlakozójához (bármelyikhez). Az egyes zónák mágnesszelepeinek kábelait rögzítse a sorkapocs számozott csatlakozóihoz.

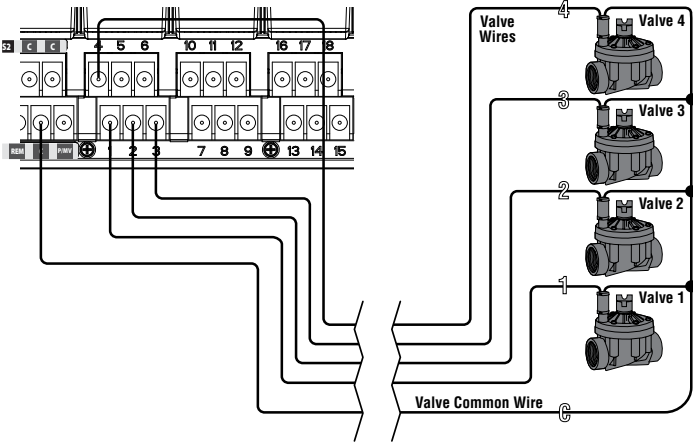

Mesterszelep vagy szivattyúindító relé csatlakoztatása

Ez a rész csak azoknak szól, akik mesterszelepet vagy szivattyúindító relét csatlakoztatnak az automata öntözőrendszerhez. A mesterszelep egy alapállapotban zárt szelep, amelyet a megtápláló vízvezetékre kell csatlakoztatni, és csak abban esetben nyit ki, ha a vezérlő automatika elindítja az öntözést. A szivattyúindító relé egy olyan készülék, amely a vezérlő automatika jelzésére zár egy áramkört, beindítva a szivattyút, amely vízzel látja el az öntözőrendszert.

A mesterszelep vagy szivattyúindító relé csatlakozási helye a sorkapocs bal alsó részén található (az alapmodul alatt) P/MV jelzéssel. Ez a csatlakozó 24V váltakozó áramot és maximum 0,32A-t ad ki, ami a mesterszelep szolenoidját képes működtetni. A szivattyúindító relé tartóárama nem haladhatja meg a 0,28A-t. A szivattyúindító relé és maga a szivattyú is legalább 4,5m távolságra legyen elhelyezve a vezérlő automatikától, hogy az elektromos interferencia lehetőségét minimálisra csökkentsse. Ha a vezérlő automatikáról szeretné működtetni a szivattyút, akkor szivattyúindító relét kell használnia. A vezérlő automatikát soha ne kösse közvetlenül a szivattyúhoz, mert a vezérlő automatika meghibásodhat.

1. Kösse össze egy vezetékpárral a mesterszelepet vagy szivattyúindító relét és a vezérlő automatikát.
2. A mesterszelep egyik kábelét kösse össze a többi mágnesszelep közös vezetékével. A mesterszelep másik vezetékét pedig, a vezérlőkábel egy külön érével kösse össze. A szivattyúindító relé két sárga kábelét kösse össze a vezérlőkábel egy-egy érével. A kábelcsatlakozásokhoz mindig használjon vízmentes kábeloldót.
3. Nyissa ki a vezérlő panelt.
4. A vezérlőkábelt fedtesse védőcsőbe. A védőcsövet vezesse be a vezérlő automatika alján található kábelnyíláson.
5. A mesterszelepet vagy szivattyúindító relé egyik vezetékét kösse a P/MV-vel jelölt csatlakozási helyre, amely a sorkapocs bal alsó részén található (az alapmodul alatt). A másik vezetékét kösse a sorkapocs C jelzésű csatlakozójához, amely közvetlenül a P/MV-vel jelölt csatlakozási hely bal oldalán található.

A mesterszelepet vagy szivattyúindító relét meghatározott öntözési zónánál lehet működtetni. Ennek beállításait a Mesterszelep vagy szivattyúindító relé működtetése című résznél találja.

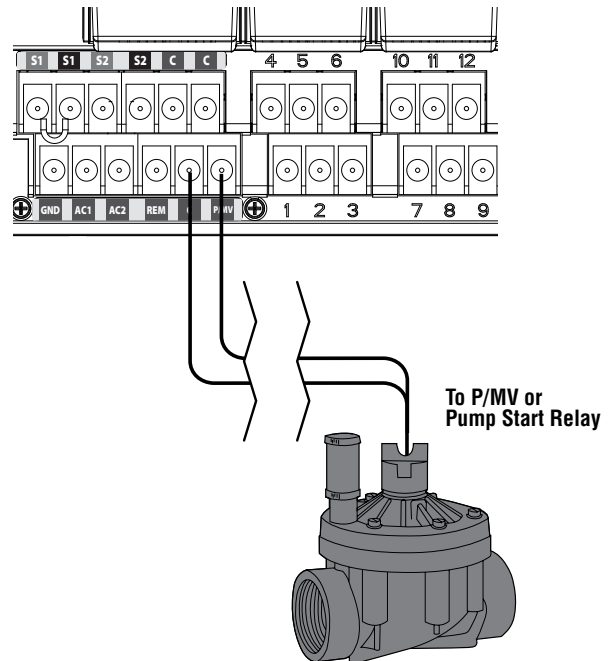

ESŐÉRZÉKELŐ CSATLAKOZTATÁSA (NEM TARTOZÉK)

Az I-CORE vezérlő automatikához egyszerre kétféle Hunter érzékelőt lehet csatlakoztatni (fémházas vezérlő automatika esetén három félet):

- Mini-Clik[®] esőérzékelő
- Rain-Clik[™] esőérzékelő (beleértve a vezeték nélküli esőérzékelőt, valamint eső- és fagyérzékelőt)
- Freeze-Clik[®] fagyérzékelő
- Wind-Clik[®] szélérzékelő
- Mini-meteorológiai állomás (MWS)
- Solar Sync és vezeték nélküli Solaer Sync ET érzékelő

A Hunert I-Core vezérlő automatikához csatlakoztatott alapállapotban zárt mikrokapcsolós érzékelő úgy is beállítható, hogy csak meghatározott öntözési zónákat tiltsa le, ne pedig az egész automata öntözést. Mindegyik érzékelő beprogramozható, hogy csak bizonyos kiválasztott zónák öntözését tiltsa le. A Hunter mikrokapcsolós érzékelők alapállapotban zártak. Az érzékelő jelzi a vezérlő automatikának, hogy tiltsa le az automata öntözést, ha az időjárási körülmények indokolják (esik az eső, fagypony alatt van a hőmérséklet vagy erősen fúj a szél).

1. A Hunter mikrokapcsolós érzékelők csatlakoztatásához keresse meg a sorkapocs bal oldalán található S1, S1 és S2, S2 jelzésű csatlakozókat (fémházas vezérlő automatika esetén S3, S3).
2. Az érzékelő kábelét vezesse be a vezérlő automatika alján található kábelnyíláson.
3. Távolítsa el a sorkapocs azonos jelzésű csatlakozóiból az áthidalót. Kösse az érzékelő kábelének ereit az S1 vagy S2 jelzésű csatlakozókhoz.
4. A vezeték nélküli esőérzékelőt vagy eső- és fagyérzékelőt az alábbiak szerint kösse be: az érzékelő kék és fehér vezetékét csatlakoztassa az S1 vagy S2 jelzésű csatlakozókhoz. A két sárga vezeték egyikét kösse az AC1, a másikat az AC2 csatlakozókhoz.

Az esőérzékelő(k) kiiktatása kézzel

Amennyiben az esőérzékelő letiltja az öntözést, az esőérzékelő megkerülhető a vezérlő panelen található Rain Sensor (esőérzékelő) kapcsolóval. Ahhoz, hogy a vezérlő automatika figyelmen kívül hagyja az esőérzékelő által küldött jelet, állítsa a kapcsolót Bypass állásba.

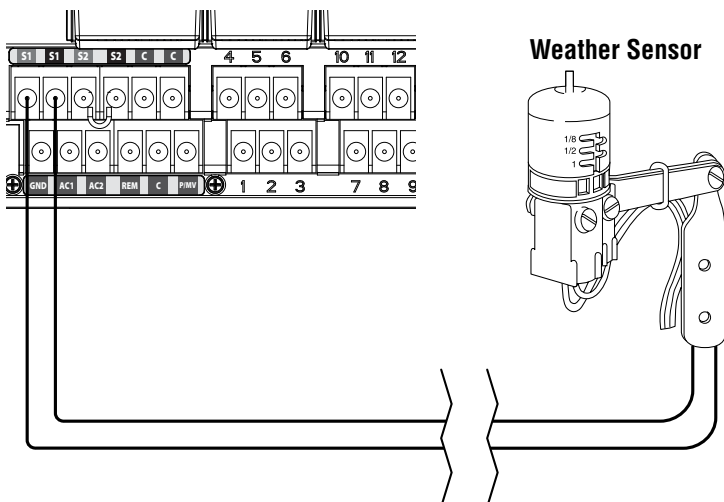

Amennyiben a vezérlő panelen található Rain Sensor (esőérzékelő) kapcsoló ACTIVE (bekapcsolt) állapotban van, de érzékelő nem csatlakozik a rendszerhez és a sorkapocs azonos jelzésű csatlakozóiból eltávolította az áthidalót, az I-Core vezérlő automatika kijelzőjén azt láthatja, hogy az esőérzékelő letiltja az öntözést. A vezérlő panel bal felső részén található állapotjelző szintén ezt mutatja. A Sensor (érzékelő) LED lámpája pirosan világít (ACTIVE), mivel nyitott az áramkör. Ameddig az érzékelő ACTIVE (bekapcsolt) állapotban van, egyetlen olyan öntözési zóna sem fog működni, amelynél az lett beprogramozva, hogy az érzékelő tiltsa le az automata öntözést. Amennyiben nem csatlakozik érzékelő a rendszerhez és ezt a problémát szeretné elkerülni, egyszerűen állítsa a kapcsolót Bypass állásba vagy helyezze vissza az áthidalót a sorkapocs azonos jelzésű csatlakozóiba.

Az érzékelő beállításait a 18. oldalon találja.

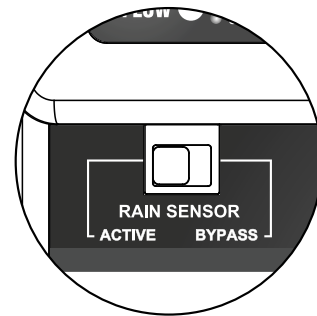

Az érzékelő Bypass kapcsolója

Ezzel a kapcsolóval a Hunert I-Core vezérlő automatika figyelmen kívül hagyja vagy figyelembe veszi a hozzá csatlakoztatott érzékelőt. Amennyiben a Rain Sensor (esőérzékelő) kapcsoló ACTIVE (bekapcsolt) állapotban van, a vezérlő automatika letiltja az automata öntözést, ha az érzékelő áramköre nyitott. Amennyiben az érzékelő áramköre zárt, a vezérlő automatika öntözni fog a beállított időpontban. Ha az érzékelő áramköre nyitott, de öntözni szeretne, egyszerűen állítsa a kapcsolót Bypass állásba. Ebben az esetben a vezérlő automatika figyelmen kívül hagyja az érzékelő által küldött jelet, és az öntözés a programnak megfelelően folytatódik.

Amennyiben a vezérlő panelen található Rain Sensor (esőérzékelő) kapcsoló ACTIVE (bekapcsolt) állapotban van, az állapotjelző Sensor (érzékelő) LED lámpája világít. Ha az érzékelő áramköre nyitott, akkor a Sensor (érzékelő) LED lámpája pirosan világít (ACTIVE). Amennyiben az érzékelő áramköre zárt, akkor a Sensor (érzékelő) LED lámpája zölden világít (STANDBY).

Abban az esetben, ha nem csatlakozik érzékelő a rendszerhez, a Rain Sensor (esőérzékelő) kapcsoló állapota indifferens mindaddig, amíg a sorkapocs azonos jelzésű csatlakozói össze vannak kötve az áthidalóval. Amennyiben a sorkapocs azonos jelzésű csatlakozóiból eltávolítja az áthidalót, át kell állítania a kapcsolót Bypass állásba, különben a vezérlő automatika nem indítja el az öntözést.

SOLAR SYNC ÉRZÉKELŐ CSATLAKOZTATÁSA

A Solar Sync egy olyan érzékelő rendszer, amely a helyi időjárási viszonyoknak megfelelően, automatikusan állítja az I-CORE vezérlő automatika öntözési programját. A Solar Sync egy napsugárzás- és egy hőmérséklet-érzékelő segítségével határozza meg az evapotranspiráció (ET) értéket, vagyis hogy a növények és a gyepek milyen ütemben hasznosítják a vizet. A Solar Sync rendelkezik továbbá egy Rain Klik és egy Freeze Klik érzékelővel, amelyek letiltják az öntözést eső vagy fagy esetén.

Az újabb I-CORE vezérlő automatikákban beépített Solar Sync szoftver található. Ezeknél a vezérlő automatikáknál nincs szükség a Solar Sync modulra, egyedül a Solar Sync érzékelőt kell a rendszerhez csatlakoztatni.

1. A Solar Sync érzékelő zöld és fekete kábeleit csatlakoztassa az I-CORE vezérlő automatika S1 jelzésű csatlakozóihoz. A kábelek bekötési sorrendje tetszőleges, de mindenképpen az S1 jelzésű csatlakozókat használja.
2. Válasszon egy nagyon napos helyet a Solar Sync érzékelőnek. (Olvassa el a vonatkozó részt a Solar Sync használati útmutatójából.)
3. **A Solar Sync érzékelő kábeleit csatlakoztassa a vezérlő automatika S1 jelzésű csatlakozóihoz.** Állítsa a forgókapcsolót Advanced Features (Egyéb beállítások) állásba.
4. A ▼ gomb segítségével válassza ki az Érzékelő alapbeállításai (Sensor Configuration) menüpontot, majd nyomja meg a + gombot.
5. A SEN1 megnevezéshez a + gomb segítségével be tudja állítani, hogy Solar Sync érzékelő van bekötve. Ekkor a vezérlő automatika felismeri az érzékelőt.

Vezeték nélküli Solar Sync érzékelő bekötésekor, a Solar Sync vevő egységének zöld és fekete kábeleit csatlakoztassa az I-Core vezérlő automatika S1 jelzésű csatlakozóihoz, az 1-5 lépésnek megfelelően.

A Solar Sync érzékelő a zónák öntözési idejét programonként is tudja állítani. Kövesse a következő lépéseket:

1. Állítsa a forgókapcsolót Set Seasonal Adjustment (Évszakhoz igazítás) állásba. A PRG gomb segítségével válassza ki a kívánt programot.
2. A + vagy – gomb megnyomásával válassza ki a By Solar Sync Seasonal Adjustment (Solar Sync irányítja az évszakhoz igazítást) menüpontot. Ha szükséges, ismételje meg a többi programnál is (22. oldal)

Miután a Solar Sync érzékelőt csatlakoztatta az I-CORE vezérlő automatikához, a programozás után a Solar Sync érzékelő a mért időjárási adatok alapján határozza meg a zónák öntözési idejét. A Solar Sync automatikusan állítja a zónák öntözési idejét és az I-CORE vezérlő automatika 4 öntözési programjához külön-külön is beprogramozható. A Solar Sync rendelkezik egy Rain Klik eső- és egy Freeze Klik fagyérzékelővel, melyeket körönként lehet beprogramozni (Lásd Érzékelő beállításai).

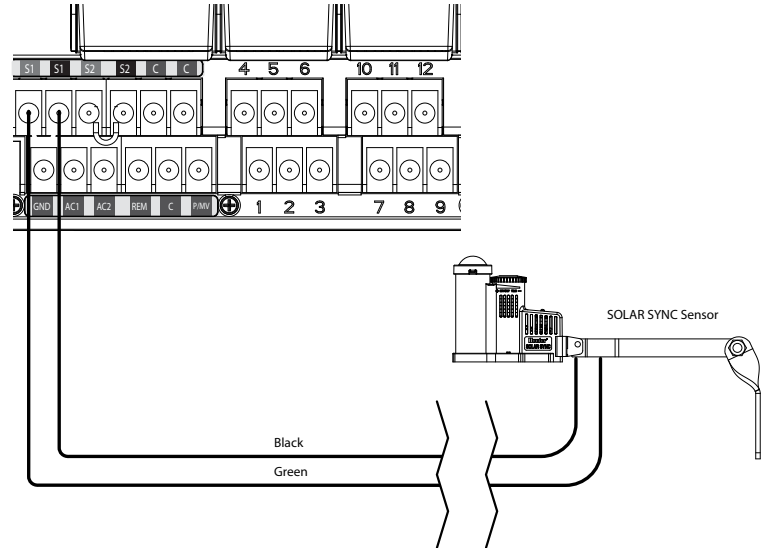
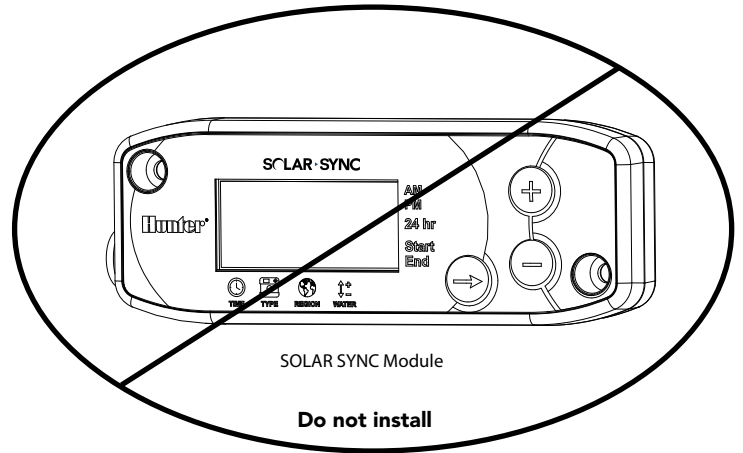

VÍZÁTFOLYÁS ÉRZÉKELŐ CSATLAKOZTATÁSA (NEM TARTOZÉK)

Az I-CORE vezérlő automatikához egy Hunter HFS vízfolyás érzékelőt lehet csatlakoztatni, bár más cégek érzékelőivel is tud működni.

1. Kösse össze egy 1mm érvastagságú vezetékpárral a Hunter HFS vízfolyás érzékelőt és a vezérlő automatikát (max. távolság 300m).
2. A Hunter HFS érzékelő csatlakoztatásához keresse meg a sorkapocs bal oldalán található S1, S1 és S2, S2 jelzésű piros és fekete csatlakozókat (fém házas vezérlő automatika esetén S3, S3). Távolítsa el a sorkapocs azonos jelzésű csatlakozóiból az áthidalót. Kösse a Hunter HFS érzékelő piros erét a piros, a fekete erét a fekete csatlakozóhoz.
3. Az I-CORE vezérlő automatikához egyszerre két Hunter HFS vízfolyás érzékelőt lehet csatlakoztatni. Ebben az esetben az egyik Hunter HFS érzékelő piros erét az S1 piros, a fekete erét az S1 fekete csatlakozóhoz, a másik Hunter HFS érzékelő piros erét az S2 piros, a fekete erét az S2 fekete csatlakozóhoz kell bekötni.

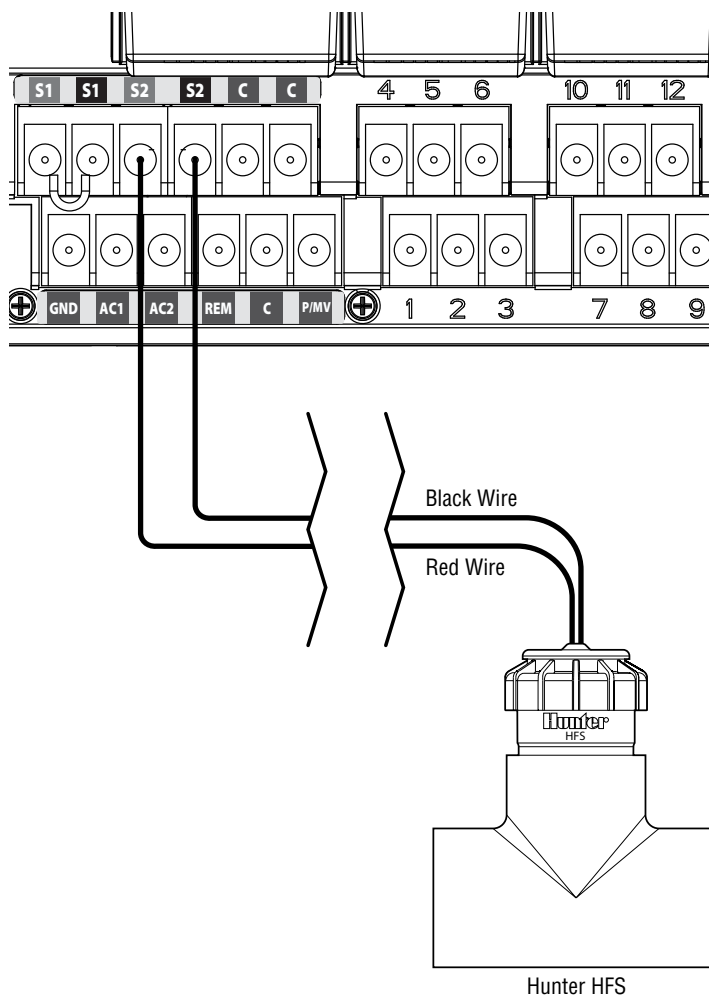

FIGYELEM! Az I-CORE vezérlő automatika egy mesterszelepet vagy szivattyúindító relét működtető (P/MV-vel jelölt) csatlakozási hellyel rendelkezik. Amennyiben a rendszerbe két vízfolyás érzékelő van beépítve, két különböző csatlakozási ponton, úgy hiba esetén csak az egyik képes leállítani a mesterszelepet mindaddig, amíg nem végzi el a megfelelő beállításokat.

A vízfolyás érzékelő beállítását és programozását a 22. és a 29. oldalon találja.



FIGYELEM! Amennyiben az I-CORE vezérlő automatikához egy Hunter HFS vízfolyás érzékelőt csatlakoztat, fontos információkat talál a vezérlő automatika vizsgálata és hibaelhárítás című fejezetben az állapotjelző leírásánál. Pontosan tisztában kell lenni a HFS érzékelő működésével, hogy a vezérlő automatika hogyan ellenőrzi a vízfolyást, és mit kell tenni hibaüzenet esetén.

HUNTER TÁVIRÁNYÍTÓ CSATLAKOZTATÁSA (NEM TARTOZÉK)

Az I-CORE vezérlő automatikában gyárilag beépített SmartPort csatlakozó található a Hunter ICR és ROAM távirányítókhoz.

A csatlakoztatáshoz távolítsa el a SmartPort vízálló gumifedelét, majd miután ellenőrizte a fogak állását, óvatosan, ütközésig nyomja rá a vevőegységet. Olvassa el a Hunter távirányító használati utasításait!

Az I-CORE vezérlő automatika egyszerre öt mágnesszelepet tud működtetni a távirányítótól kapott utasítások alapján. Így, ha egy öntözési zóna éppen működik, amikor a távirányítót egy másik öntözési zónát elindít, a már működő öntözési zóna nem áll le, hanem egyszerre fognak öntözni.

Abban az esetben, ha már öt öntözési zóna működik, és a távirányító egy újabb öntözési zónát elindít, az I-CORE vezérlő automatika figyelmen kívül hagyja az új utasítást. Az I-CORE vezérlő automatika addig nem vesz figyelembe egyetlen új utasítást sem, amíg az öt már működő öntözési zóna egyike be nem fejezi az öntözést. Az I-CORE vezérlő automatika képes egy időben automata és kézi öntözésre. A kijelzőn nyomon követheti az öntözés sorrendjét, és azt hogy éppen melyik öntözési zóna működik.

Távirányítóval abban az esetben is el lehet indítani az öntözést, amennyiben a vezérlő automatika OFF (kikapcsolt) állapotban van. Amikor a forgókapcsoló OFF (kikapcsolt) állásban van, a vezérlő automatika csak az öntözési program kézi indítására vagy egy zóna indítására reagál. Ilyenkor a kijelzőn nem lehet látni, hogy a rendszer öntöz, csak az állapotjelző Station (öntözési zóna) LED lámpája világít zölden (ACTIVE), így jelezve, hogy egy öntözési zóna működik. Amennyiben a vezérlő automatika az öntözési program kézi indítására kap utasítást, csak az adott öntözési programhoz rendelt öntözési zónákat fogja elindítani. Ha az öntözési program valamely öntözési zónájához be lett programozva az érzékelő, mely ACTIVE (bekapcsolt) állapotban van, akkor a kiválasztott zóna öntözése le lesz tiltva. A vezérlő automatika visszaszámolja az adott zóna öntözési időtartamát anélkül, hogy valóban öntöznék. Ezt követően az öntözési programban soron következő öntözési zónák egymás után elindulnak, amennyiben hozzájuk nem lett beprogramozva az érzékelő.

Az érzékelő programozását a 18. oldalon találja.

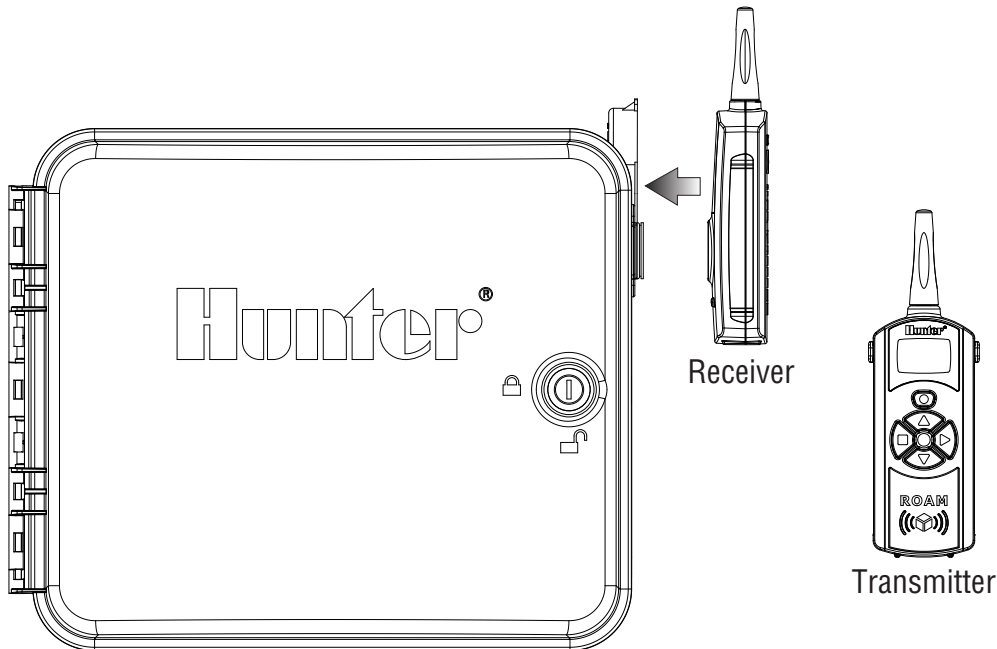

ÁRAMKIMARADÁS

Áramkimaradás esetén az I-CORE vezérlő automatika örök memóriája megőrzi a már korábban beprogramozott adatokat. A 9 V-os elem lehetővé teszi a programozást hálózati feszültség nélkül is. A 9 V-os elemnek és (ennek hiányában) a lítium elemnek köszönhetően, áramkimaradás esetén a vezérlő automatika képes megőrizni a beállított pontos időt és dátumot. Amennyiben nincs hálózati feszültség és a vezérlő automatika nem kap áramot, a kijelzőn a NO A/C felirat látható. Az I-CORE vezérlő automatika mindaddig nem fog öntözni, amíg a kijelzőn a NO A/C felirat látható és az áramkimaradás meg nem szűnik.

GYORS INDÍTÁS

Az I-CORE vezérlő automatika rendkívül rugalmasan programozható 4 független öntözési programmal, melyek mindegyike naponta nyolcszor indítható, lehetővé téve az eltérő vízigényű növények eltérő öntözését. A napi többszöri indítás ideális a frissen telepített gyepek és a nagy vízigényű egyvári növényeknek. A beépített 365 napos naptárral beállítható a páros vagy páratlan napokon történő öntözés anélkül, hogy a vezérlő automatikát havonta újra kellene programozni. Egyszerűen jelölje ki, hogy a hét mely napjain legyen öntözés, vagy állítsa be, hogy az öntözés milyen gyakran induljon el. Ezekről a beállításokról részletes leírást talál A vezérlő automatika programozása című fejezetben. Hamarosan meglátja, milyen egyszerűen programozható az I-CORE vezérlő automatika és mennyivel nagyobb tudású, mint a versenytársai.

Az alábbi alaplépésekkel könnyedén beprogramozhatja az I-CORE vezérlő automatikát. Abban az esetben, ha komplettebb képet szeretne kapni az I-CORE vezérlő automatika programozásáról, olvassa el A vezérlő automatika programozása című fejezetet.

1. **A dátum és a pontos idő beállítása (Set Current Day/Time):** A ◀ és ▶ gombokkal léphet tovább, a + / – gombok megnyomásával állítsa be a villogó értékét.

2. **Az öntözési program indítási idejének beállítása (Set program Start Times):** Minden öntözési programnak napi 8 indítási ideje van. A ◀ és ▶ gombokkal léphet tovább a következő indítási időpontra, a + / – gombok megnyomásával állítsa be az időpontot. Az indítási időpontot 15 perces lépésenként lehet beállítani, a + / – gombok hosszabb megnyomásával a számok gyorsabban futnak.



FIGYELEM! A kijelzőn látható számjegy nem az öntözési zóna száma, hanem az adott öntözési program indítási idejének száma.

3. **A zónák öntözési idejének beállítása (Set Station Run Times):** Ebben a menüpontban lehet beállítani, hogy a kiválasztott programban az adott öntözési zóna, mennyi ideig öntözzön. Abban az esetben, ha másik programot szeretne választani, csak nyomja meg a PRG gombot. A ◀ és ▶ gombokkal léphet tovább a következő öntözési zónára, valamint a + / – gombok megnyomásával állítsa be a kívánt öntözési időt.

4. **Az öntözési napok beállítása (Set Days To Water):** A PRG gombbal válassza ki a kívánt programot. A ▲ és ▼ gombokkal léptesse a kurzort (▶) a következő naphoz, és a + / – gombok megnyomásával válassza ki, hogy az adott napon engedélyezi, vagy nem engedélyezi az öntözést. Amennyiben a hét adott napjain történő öntözést választja, a ✓ ikon mutatja az öntözéses napokat, a _ ikon pedig azokat a napokat, amelyeken nincs öntözés. A ◀ és ▶ gombokkal választhat az öntözési módok közül: A hét adott napjain történő öntözés (Days Of The Week), Páros vagy páratlan napokon történő öntözés (Odd/Even Days), Időközönkénti öntözés (Interval Days).



FIGYELEM! A hét adott napjain történő öntözésnél a kipipált napokon öntözni fog, amelyek nap nincs kipipálva, azon nem fog öntözni a rendszer. Amennyiben páros vagy páratlan napokon történő öntözést vagy időközönkénti öntözést választ, a nap neve melletti X jelzés azt mutatja, hogy adott napon nincs öntözés. Azokon a napokon, amelyek neve mellett nincs X jelzés, a rendszer öntözni fog.

5. **A szivattyú működésének beállítása (Set Pump Operation):** A mesterszelep vagy szivattyúindító relé (P/MV-vel jelölt csatlakozási hely, amely a sorkapocs bal alsó részén található) öntözési zónánként programozható. Amennyiben a rendszerhez szivattyú vagy mesterszelep csatlakozik, működését az öntözési zónánál be kell kapcsolni (ON). Abban az esetben, ha a rendszerhez sem szivattyú sem mesterszelep nem csatlakozik, ez nem szükséges. A ◀ és ▶ gombokkal léphet tovább a következő öntözési zónára, és a + / – gombok megnyomásával állítsa be a működést (ON vagy OFF).
6. **Automata üzemmód (Run):** A legtöbb esetben az alábbi alaplépések elegendőek az I-CORE vezérlő automatika beprogramozásához. Az I-CORE vezérlő automatika bármely forgókapcsoló állásnál elindítja az öntözési programot a megadott indítási időpontokban, kivéve, ha ki van kapcsolva a vezérlő automatika (System OFF).
7. **Teszt program minden zónára:** Az I-CORE vezérlő automatikánál lehetőség van egy tesztprogram lefuttatására. Ebben a funkcióban minden zóna egy beállított ideig öntözni fog, a legkisebbtől induló számsorrendben. Állítsa a forgókapcsolót Automata üzemmód (Run) állásba, majd nyomja le és 3 másodpercig tartsa lenyomva a PRG gombot. A kijelzőn megjelenik a zónaszám és az öntözési idő villog. A + / – gombok megnyomásával állítsa be a kívánt öntözési időt 1 és 15 perc között. Az öntözési időt csak egyszer kell beállítani, majd 5 másodpercen belül elindul a teszt program, a legkisebb öntözési zónától induló számsorrendben.
8. **Öntözési zónák kézi indítása (Manual Operation):** Amennyiben a forgókapcsoló Automata üzemmód (Run) állásban van, nagyon egyszerűen el tudja indítani az öntözést. Tartsa lenyomva a ▶ gombot. A kijelzőn megjelenik a zónaszám és az A programhoz tartozó öntözési idő villog. Ez a funkció automatikusan az A programot indítja. A PRG gomb megnyomásával ki tudja választani a B, C vagy D programot is. A ◀ és ▶ gombok megnyomásával tud az öntözési zónák száma között lépegetni, és a + / – gomb megnyomásával tudja beállítani a zónák öntözési idejét. 2 másodperc várakozás után a program elindul.

A VEZÉRLŐ AUTOMATIKA PROGRAMOZÁSA

A dátum és a pontos idő beállítása (Set Current Day/Time)

A dátum és a pontos idő beállításához kövesse a következő lépéseket:

1. Állítsa a forgókapcsolót Set Current Day/Time állásba.
2. A kijelzőn megjelenik a villogó évszám. A + / – gomb megnyomásával állítsa be a pontos évszámot. Miután beállította a pontos évszámot a ► gomb segítségével tud az aktuális hónap beállítására lépni.
3. A kijelzőn megjelenik a villogó hónap neve. A + / – gombot használja a hónap beállításához, majd nyomja meg a ► gombot, hogy a nap beállításához lépjen.
4. A kijelzőn megjelenik a villogó nap. A + / – gomb megnyomásával állítsa be a pontos napot, majd nyomja meg a ► gombot, hogy az idő beállításához lépjen.
5. A + / – gomb segítségével válassza ki a délelőtt (AM), délután (PM) vagy a 24 órás (24HR) jelzést, majd nyomja meg a ► gombot, hogy az óra beállításához lépjen.
6. A + / – gomb megnyomásával állítsa be az órát, majd nyomja meg a ► gombot, hogy a perc beállításához lépjen. A + / – gomb megnyomásával állítsa be a percet. Ezzel beállította a dátumot és a pontos időt! Ha elkészült a beállítással, mindig állítsa a forgókapcsolót Automata üzemmód (Run) állásba.



Az öntözési program indítási idejének beállítása (Set Program Start Times)

Mind a négy öntözési programhoz (A, B, C és D) egymástól függetlenül, külön-külön napi 8 indítási időpont adható meg.



FIGYELEM! Két öntözési program futhat egyszerre, ha az öntözési idejük egybeesik vagy átfedik egymást. Az I-CORE vezérlő automatika programozásánál vegye figyelembe ezt a fontos ténytet, amennyiben az öntözőrendszer hidraulikai adottságai nem teszik lehetővé több öntözési zóna egyidejű működését.

1. Állítsa a forgókapcsolót **Set Program Start Times** állásba.
2. Az A programhoz beállított első indítási idő jelenik meg a kijelzőn. Ha szükséges a B, C vagy D programot is ki tudja választani a **PRG** gomb megnyomásával.
3. A kijelzőn villog az indítási idő. A + / – gomb megnyomásával állítsa be a kívánt indítási időpontot. Az indítási időpontot 15 perces lépésenként lehet beállítani. Amennyiben az adott öntözési programhoz további indítási időpontot is szeretne megadni, nyomja meg a ► gombot. Az A, B és C öntözési programhoz napi 8 indítási időpont, míg a D öntözési programhoz napi 16 indítási időpont adható meg. A PRG gombbal válassza ki a kívánt programot és állítsa be az indítási időpont(ka)t.
4. Beállított indítási időpont törléséhez állítsa a forgókapcsolót Set Program Start Times állásba. A PRG gombbal válassza ki a kívánt programot, majd a ► gomb segítségével válassza ki azt az indítási időpont, amelyet törölni szeretne. A + / – gomb többszöri megnyomásával állítsa be a 24:00 (12:00 AM) értéket. Ha ekkor még egyszer megnyomja a – gombot az adott indítási időpont kikapcsol (---) állapotba kerül.



Abban az esetben, ha az öntözési program egyik indítási ideje kimarad (pl.: csak az 1. és a 3. indítási időhöz van megadva időpont), az I-CORE vezérlő automatika elfogadja és öntözni fog, de amikor a forgókapcsolót ismét ebbe az állásba állítja, sorba rendezi azokat (a 3. indítási időpontból 2. lesz).

Abban az esetben, ha az öntözési program nagyobb sorszámú indítási ideje korábban esik, mint egy kisebb sorszámú indítási idő (pl.: az 1. indítási idő 4:00, a 2. indítási idő 3:00), amikor a forgókapcsolót ismét ebbe az állásba állítja, időrendben sorba rendezi azokat (az 1. indítási idő 3:00, a 2. indítási idő 4:00).



FIGYELEM! Egy indítási időpont az adott öntözési program összes zónáját elindítja egymás után. Több indítási időpont programozása abban az esetben indokolt, amennyiben reggeli, délutáni vagy esti öntözési ciklus is szükséges. Nem kell minden öntözési zónához külön-külön indítási időpontot megadni. Abban az esetben, ha csak napi egy öntözést szeretne, csak egy indítási időpontot kell beállítania, a többi indítási idő (2-8-ig) üres marad (---).

Az I-CORE vezérlő automatika egyszerre öt mágnesszelepet képes működtetni, és egyidejűleg két öntözési programot futtatni. Amennyiben két öntözési program indítási ideje egybeesik, vagy öntözési idejük átfedik egymást, akkor egyszerre fognak működni. Ezt a lehetőséget akkor tudja kihasználni, amikor az öntözésre fordítható idő túl rövid és elegendő víz áll rendelkezésre több öntözési zóna működtetéséhez.

Ha nem áll rendelkezésre elegendő víz több öntözési zóna egyidejű működtetéséhez, vizsgálja meg az Egyéb beállítási lehetőségek (Advanced Features) állásban, hogy az öntözési programok mikor érnek véget és mennyi a teljes öntözési időtartam.

A zónák öntözési idejének beállítása (Set Station Run Times)

Ebben a menüpontban lehet beállítani, hogy a kiválasztott programban az adott öntözési zónák mennyi ideig öntözzenek. Azok a zónák, amelyeknél az adott öntözési programban öntözési időtartam van megadva, a beprogramozott indítási időponttól sorban (egymás után) elindulnak.

1. Állítsa a forgókapcsolót a Set Station Run Times állásba.
2. A kijelzőn az utoljára kiválasztott program (A, B, C vagy D) és a kiválasztott zóna száma látható, valamint a zóna öntözési ideje villog. Abban az esetben, ha másik programot szeretne választani, csak nyomja meg a **PRG** gombot.
3. A + / – gomb megnyomásával állítsa be a kívánt öntözési időt. A zónák öntözési ideje 0 és 12 óra között állítható.
4. Nyomja meg a ► gombot, hogy a következő öntözési zónához lépjen.
5. Ha elkészült a beállítással, állítsa a forgókapcsolót Automata üzemmód (Run) állásba.



A **PRG** gomb megnyomásával ki tudja választani a kívánt programot, miközben az adott zóna öntözési idejét tudja beprogramozni. Mégis ajánlott előbb az adott öntözési program zónáit beállítani és csak ezt követően átlépni a következő programra.

A VEZÉRLŐ AUTOMATIKA PROGRAMOZÁSA



FIGYELEM! Az öntözési idő beállításakor a kijelző jobb alsó sarkában látható az Évszakhoz igazítás (Seasonal Adjustment) értéke és a százalékos állításnak megfelelően módosult öntözési idők. Az alapbeállítás 100%. Amennyiben a tényleges öntözési idő eltér a beállított öntözési időtől, az Évszakhoz igazítás (Seasonal Adjustment) értéke eltér az alapbeállítástól.

A tényleges öntözési idő az Évszakhoz igazítás értékétől függ. (Lásd 17. oldal, Évszakhoz igazítás).



Az öntözési napok beállítása (Set Days To Water)

Ebben a menüpontban lehet beállítani, hogy a kiválasztott programban az adott öntözési zóna, mely napokon öntözzön.

1. Állítsa a forgókapcsolót a Set Days To Water állásba.
2. Az A programhoz beállított öntözési napok jelennek meg a kijelzőn. Ha szükséges a B, C vagy D programot is ki tudja választani a PRG gomb megnyomásával.
3. A ◀ és ▶ gombokkal választhat az öntözési módok közül: 1. A hét adott napjain történő öntözés (Days Of The Week), 2. Páratlan napokon történő öntözés (Odd Days), 3. Páros napokon történő öntözés (Even Days), 4. Időközönkénti öntözés (Interval Days). Minden öntözési programhoz csak egyféle öntözési módot lehet beállítani.

1. A hét adott napjain történő öntözés (Days Of The Week)

1. Állítsa a forgókapcsolót a Set Days To Water állásba.
2. A PRG gombbal válassza ki a kívánt programot (A, B, C vagy D).
3. A ◀ és ▶ gombokkal állítsa be a hét adott napjain történő öntözést (Days Of The Week). A hét napjai a kijelző alján láthatók (Hétfő - Mon, Kedd - Tue, Szerda - Wed, Csütörtök - Thu, Péntek - Fri, Szombat - Sat, Vasárnap - Sun). A ▲ és ▼ gombokkal léptesse a kurzort (▶) a következő naphoz, és a + / - gombok megnyomásával válassza ki, hogy az adott napon engedélyezi, vagy nem engedélyezi az öntözést. A ✓ ikon mutatja az öntözéses napokat, a _ ikon pedig azokat a napokat, amelyek-en nincs öntözés. Miután megnyomta a + vagy - gombot, a kurzor (▶) automatikusan a következő napra ugrik. A ▲ vagy ▼ gombbal gyorsan lépkedhet a napok között anélkül, hogy az adott napon engedélyezi, vagy nem engedélyezi az öntözést.

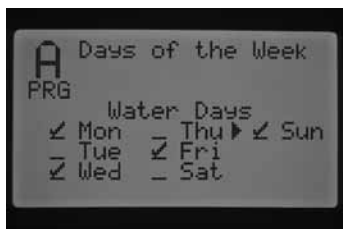

Ez egy adott öntözési programra vonatkozó beállítás, ezért ezeket a lépéseket meg kell ismételnie a többi aktív öntözési programnál is.

Páros vagy páratlan napokon történő öntözés (Odd/Even Days)

Ebben a funkcióban a vezérlő automatika a hónap számozott napjain indítja el az öntözést, a hét kiválasztott napjai helyett. (pl.: páratlan napok: 1, 3, 5, stb. és páros napok: 2, 4, 6, stb.)

1. Állítsa a forgókapcsolót a Set Days To Water állásba.
2. A PRG gombbal válassza ki a kívánt programot (A, B, C vagy D).
3. A ◀ és ▶ gombokkal állítsa be a Páratlan napokon történő öntözést (Odd Days) vagy a Páros napokon történő öntözést (Even Days).



4. Mindkettő esetben a **No Water Days** felirat villog a kijelző közepén. Mindkettő esetben kiválaszthat olyan napokat, amikor NEM lesz öntözés (pl.: fűnyírás napja). A ▲ és ▼ gombokkal léptesse a kurzort (▶) az adott naphoz, és a + gomb megnyomásával jelölje ki azt a napot, amelyiken NEM szeretne öntözést. A + gomb megnyomásakor egy X jelenik meg az adott nap neve mellett, jelölve, hogy azon a napon NINCS öntözés.

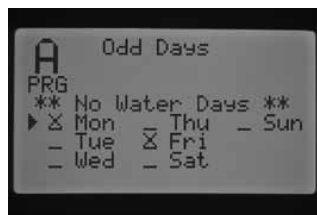

5. Amennyiben meg szeretné változtatni a kiválasztott napot, a ▲ és ▼ gombokkal léptesse a kurzort (▶) az adott naphoz, és nyomja meg a - gombot. A - gomb megnyomásakor az X eltűnik az adott nap neve mellől és az öntözés a páros vagy páratlan napoknak megfelelően fog történni.



FIGYELEM! Páratlan napokon történő öntözéskor (Odd Days) a hónapok 31. napján és február 29-én NEM lesz öntözés.

3. Időközönkénti öntözés (Interval Days)

Ezzel a funkcióval egy egyenletes öntözési programot tud beállítani, mely nincs tekintettel sem a hét napjaira, sem a dátumra. A vezérlő automatika a kiválasztott program szerint a következő öntözési időpontban elindítja az öntözést, majd ezt követően az időközönkénti öntözésnek megfelelően fog öntözni. (pl.: amennyiben a beállított időköz 3 nap, úgy a vezérlő automatika 3 naponta fog öntözni.) A kijelzőn nyomon követheti, hány nap van még a következő öntözésig (Remaining). Éjjélkor a napok száma eggyel csökken. Azon a napon fog öntözni a rendszer, amikor a napok száma 0-ra vált.

1. Állítsa a forgókapcsolót a Set Days To Water állásba.
2. A PRG gombbal válassza ki a kívánt programot (A, B, C vagy D).
3. A ◀ és ▶ gombokkal állítsa be az időközönkénti öntözést (Interval Days). A következő öntözésig hátralevő napok száma villog a kijelzőn (Remaining). A + / - gombok megnyomásával állítsa be, hogy az öntözés milyen gyakran induljon el (1-31 nap között).
4. Nyomja meg egyszer a ▼ gombot, majd állítsa be, hogy az öntözés milyen gyakran induljon el. Amennyiben a beállított időköz 1 nap, úgy a vezérlő automatika másnap fog öntözni.

A VEZÉRLŐ AUTOMATIKA PROGRAMOZÁSA

5. Az időközönkénti öntözésnél is kiválaszthat olyan napokat, amikor NEM lesz öntözés (pl.: fűnyírás napja). A ▼ gombbal léptesse a kurzort (►) a hétfőhöz (Mon), ekkor a **No Water Days** felirat villog a kijelző közepén. A ▲ és ▼ gombokkal léptesse a kurzort (►) az adott naphoz, és a + gomb megnyomásával jelölje ki azt a napot, amelyiken NEM szeretne öntözést. A + gomb megnyomásakor egy X jelenik meg az adott nap neve mellett, jelölve, hogy azon a napon NINCS öntözés.

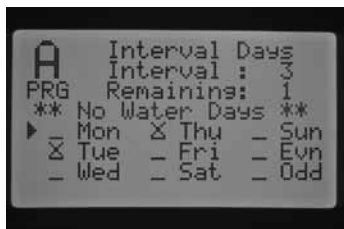

6. Amennyiben meg szeretné változtatni a kiválasztott napot, a ▲ és ▼ gombokkal léptesse a kurzort (►) az adott naphoz, és nyomja meg a – gombot. A – gomb megnyomásakor az X eltűnik az adott nap neve mellől és az öntözés az időközönkénti öntözésnek megfelelően fog történni.

7. Ha elkészült a beállítással, állítsa a forgókapcsolót Automata üzemmód (Run) állásba.

Az Évszakhoz igazítás beállítása (Seasonal Adjustment)

Az évszakhoz igazítással anélkül tudja megváltoztatni az összes zóna futási idejét, hogy átprogramozná a vezérlő automatikát. Ezzel a funkcióval kisebb változtatásokat végezhet, hogy a változó időjáráshoz igazítsa az öntözési programot (pl.: melegebb időszakban a zöldfelületnek több vízre lehet szüksége). Az évszakhoz igazítással megnövelheti vagy lecsökkentheti az öntözési zónák futási idejét.

Az évszakhoz igazítást háromféleképpen végezheti el a kiválasztott programban:

1. Teljes évszakhoz igazítás (PRG Global)

Ebben az esetben az eredeti öntözési időket egy meghatározott %-kal lehet növelni vagy csökkenteni. Így azoknál a zónáknál, amelyeknél az adott öntözési programban öntözési időtartam van megadva, a meghatározott %-kal megváltozik az öntözési időtartam.



1. Állítsa a forgókapcsolót a Set Days To Water állásba. A PRG gombbal válassza ki a kívánt programot (A, B, C vagy D).

2. A + / – gombok megnyomásával válassza ki a Teljes évszakhoz igazítás (PRG Global) menüpontot.

3. Nyomja meg a ▼ gombot és a százalék villogni kezd.

4. A + / – gombok megnyomásával az Teljes évszakhoz igazítás értékét százalékosan megnövelheti vagy lecsökkentheti (0-300%). Ez a beállítás az adott öntözési program valamennyi zónájának öntözési időtartamát átállítja.



2. Havi évszakhoz igazítás (By Month)

Ezzel a funkcióval egész évre előre be tudja állítani az évszakhoz igazítás értékét. A vezérlő automatika minden hónapban átáll az előre beprogramozott évszakhoz igazítási értékre.



1. Állítsa a forgókapcsolót a Set Days To Water állásba.

2. A + / – gombok megnyomásával válassza ki a Havi évszakhoz igazítás (By Month) menüpontot.

3. A ▼ gombbal léptesse a kurzort (►) a januárhoz (Jan), ekkor a mellette látható százalék villogni kezd.

4. A + / – gombok megnyomásával az Teljes évszakhoz igazítás értékét százalékosan megnövelheti vagy lecsökkentheti (0 -300%). Ez a beállítás az adott öntözési program valamennyi zónájának öntözési időtartamát átállítja.

5. A ▲ vagy ▼ gombbal gyorsan lépkedhet a hónapok között.



3. Évszakhoz igazítás Solar Sync-kel (By Solar Sync)

Amennyiben Solar Sync érzékelőt használ, az Évszakhoz igazítás értékét naponta frissítésre kerül a Solar Sync érzékelő által mért adatok alapján, amellyel sok vizet meg tud takarítani. A Solar Sync érzékelő a mért időjárási adatok alapján határozza meg az optimális Évszakhoz igazítás értékét, és a vezérlő automatikán naponta frissíti azt.



1. Állítsa a forgókapcsolót a Set Days To Water állásba. A PRG gombbal válassza ki a kívánt programot (A, B, C vagy D).

2. A + / – gombok megnyomásával válassza ki az Évszakhoz igazítás Solar Sync-kel (By Solar Sync) menüpontot.

A VEZÉRLŐ AUTOMATIKA PROGRAMOZÁSA

Amennyiben ezt a menüpontot választja, de a vezérlő automatikához nincs Solar Sync érzékelő csatlakoztatva, úgy az I-CORE vezérlő automatika automatikusan 100%-nak tekinti az évszakhoz igazítás értékét.

Az I-CORE vezérlő automatikát úgy is beprogramozhatja, hogy a Solar Sync érzékelő adott zónák öntözését eső vagy fagy esetén letiltsa. (Lásd 21. oldal, Érzékelő beállításai).

Mesterszelep vagy szivattyúindító relé működtetése (Set Pump Operation)

Amennyiben nincs más beállítás, úgy a mesterszelep vagy szivattyúindító relé áramköre (P/MV-vel jelölt csatlakozási hely) minden öntözési kornél bekapcsolt állapotban van. A mesterszelep vagy szivattyúindító relé áramkörét öntözési zónánként lehet be- (ON) vagy kikapcsolni (OFF), függetlenül attól, hogy melyik öntözési programban szerepel. Ez azoknál a rendszereknél hasznos, ahol bizonyos öntözési zónák csak nyomásfokozó szivattyúval képesek működni. Előfordulhat olyan eset is, amikor a rendszer két külön vízforrásról van meg táplálva, és az egyiknél szükséges, hogy ez az áramkör bekapcsolt állapotban legyen, míg a másiknál nem.



Mesterszelep vagy szivattyúindító relé beállítása:

1. Állítsa a forgókapcsolót a Set Pump Operation állásba.
2. A ◀ és ▶ gombokkal válassza ki az adott öntözési zónát.
3. A + / – gombok megnyomásával állítsa be, hogy az adott öntözési zónánál a mesterszelep vagy szivattyúindító relé áramköre be- (ON) vagy kikapcsolt (OFF) állapotban legyen.
4. Ha elkészült a beállítással, állítsa a forgókapcsolót Automata üzemmód (Run) állásba.

Az öntözés szakaszolása (Cycle and Soak)

Ezzel a funkcióval adott zóna öntözési idejét rövidebb időszakokra oszthatja. Ez azokban az esetekben hasznos, amikor rézsút vagy kötött talajú területet kell öntözni, mivel a lassabb vízkijuttatás megakadályozza a víz megfolyást. Be kell állítani egy öntözési szakasz időt (Cycle), amely azt jelenti, hogy egyszerre hány percre öntözzön az adott zóna. Majd egy elszívási időt (Soak), hogy hány percre kell eltelnie az adott zóna következő öntözési szakaszának elindításáig. Az öntözési szakaszok számát az adott zóna teljes öntözési időtartamának és az öntözési szakasz idő (Cycle) hányadosa adja meg.

Példa: Az 1-es zóna öntözési ideje 20 perc, de már 5 perc elteltével a víz megfolyik a területen. Viszont a kijuttatott víz 10 perc alatt elszívárog. Ebben az esetben állítsa be az adott zóna kívánt öntözési idejét (20perc), majd az öntözési szakasz időt (Cycle) 5 percre, az elszívási időt (Soak) pedig 10 percre.



1. Állítsa a forgókapcsolót a Cycle And Soak állásba.
2. A ◀ és ▶ gombokkal válassza ki az adott öntözési zónát.

3. Az öntözési szakasz idő (Cycle) mellett villog az OFF (kikapcsolt) felirat. A + / – gombok megnyomásával állítsa be az öntözési szakasz időt (1-60 perc).
4. A ▼ gombbal lépjen az elszívási időre (Soak). A + / – gombok megnyomásával állítsa be az elszívási időt (1-020 perc).
5. Ha elkészült a beállítással, állítsa a forgókapcsolót Automata üzemmód (Run) állásba.

Az előző példánál maradván: az 1-es zóna öntözési ideje 20 perc, az öntözési szakasz idő (Cycle) 5 perc, az elszívási idő (Soak) pedig 10 perc. Az 1-es zóna a 10 perces elszívási idő letelte után, nem minden esetben fogja azonnal elkezdni a második öntözési szakaszt. Abban az esetben, ha az adott öntözési programban szerepel még olyan zóna, amelyhez öntözési idő van beprogramozva, akkor a vezérlő automatika a program összes zónáját sorban (egymás után) elindítja, és csak ezt követően tér vissza az 1-es zóna második öntözési szakaszához. Az öntözési program összes zónája sorban végig öntözi a beprogramozott öntözési idejét vagy a hozzá beállított öntözési szakasz időt, és csak ezt követően tér vissza, hogy befejezze az 1-es zóna második öntözési szakaszát. Amennyiben az adott öntözési programban nem szerepel több olyan zóna, amelyhez szakaszos öntözés lett beprogramozva, úgy a program összes zónája sorban elindul, majd ezt követik az 1-es zóna beprogramozott öntözési és elszívási szakaszai.

Érzékelő beállításai (Set Sensor Operation)

Ebben a menüpontban lehet beállítani, hogy az adott öntözési zóna, hogyan reagáljon az érzékelő jelére. Az I-CORE vezérlő automatikához egyszerre két alapállapotban zárt mikrokapcsolós érzékelő csatlakoztatható, beleértve a Solar Sync eső- és fagyérzékelőjét. Az I-CORE vezérlő automatikához egyszerre csatlakoztatható két alapállapotban zárt mikrokapcsolós érzékelő, egy alapállapotban zárt mikrokapcsolós érzékelő és egy átfolyás érzékelő, egy alapállapotban zárt mikrokapcsolós érzékelő és egy Solar Sync eső- és fagyérzékelő vagy két átfolyás érzékelő. A fémházas I-CORE vezérlő automatika esetében van egy kiegészítő csatlakozó (S3, S3) a sorkapocs bal oldalán, így a csatlakoztatható és programozható érzékelők száma három. Ezt a kiegészítő csatlakozót zónánként be kell állítani, hogy a kiválasztott zónák öntözését letiltsa. Az érzékelők beállításairól további információkat talál az Egyéb beállítások (Advanced Features) című fejezetben (Lásd 23. oldal).



FIGYELEM! A Solar Sync eső- és fagyérzékelőjét ugyan úgy kell kezelni, mint bármelyik alapállapotban zárt mikrokapcsolós érzékelőt, így nem vonatkoznak rá más előírások.

Amennyiben az I-CORE vezérlő automatikához két mikrokapcsolós érzékelő van csatlakoztatva, úgy az Érzékelő beállításai (Set Sensor Operation) menüpontban tudja programozni, hogy az egyes öntözési zónák, hogyan reagáljanak az érzékelők jelére. Az érzékelő jelére adott reakció (Sensor Response) menüpontban a ✓ ikon azt mutatja, hogy az érzékelő letiltja az adott zóna öntözését, a _ ikon pedig azt, hogy az adott zóna figyelmen kívül hagyja az érzékelő által küldött jelet, és az öntözés a programnak megfelelően folytatódik.



FIGYELEM! Amennyiben Solar Sync érzékelőt használ a kijelzőn nyomon tudja követni, hogy az eső- vagy a fagyérzékelő tiltotta-e le az öntözést.

A VEZÉRLŐ AUTOMATIKA PROGRAMOZÁSA



az 1-es zóna mindkét érzékelő jelére reagál



az 1-es zóna csak az S1 csatlakozókba bekötött érzékelő jelére reagál



az 1-es zóna csak az S2 csatlakozókba bekötött érzékelő jelére reagál



az 1-es zóna figyelmen kívül hagyja az érzékelők által küldött jelet

1. Állítsa a forgókapcsolót a **Set Sensor Operation** állásba.
2. A ◀ és ▶ gombokkal válassza ki az adott öntözési zónát.
3. Amennyiben nincs más beállítás, úgy az érzékelő jelére adott reakció (Sensor Response) minden öntözési körnél bekapcsolt állapotban van, ezért az érzékelő megnevezése (SEN1, SEN2) mellett a ✓ ikon látható. A kurzor (▶) a SEN1 megnevezés mellett villog. A + gomb megnyomásával engedélyezi, a – gomb megnyomásával letiltja, hogy az adott öntözési zóna reagáljon az érzékelő jelére.
4. A ▼ gombbal léptesse a kurzort (▶) a SEN2 megnevezéshez, és a + / – gombok megnyomásával végezze el a beállításokat.
5. Ha elkészült a beállítással, állítsa a forgókapcsolót Automata üzemmód (Run) állásba.

Amennyiben az I-CORE vezérlő automatikához egy mikrokapcsolós érzékelő és egy átfolyás érzékelő van csatlakoztatva, úgy az Érzékelő beállításai (Set Sensor Operation) menüpontban csak azt tudja beprogramozni, hogy az egyes öntözési zónák, hogyan reagáljanak a mikrokapcsolós érzékelő jelére. Az mikrokapcsolós érzékelő a SEN1 vagy SEN2 megnevezés mellett fog megjelenni, attól függően, hogy az S1 vagy S2 jelzésű csatlakozókhoz lett csatlakoztatva. Amennyiben azt szeretné, hogy az érzékelő letiltsa az adott zóna öntözését, hagyja az érzékelő megnevezése (SEN1, SEN2) mellett látható ✓ ikont. Amennyiben azt szeretné, hogy az adott zóna figyelmen kívül hagyja az érzékelő által küldött jelet, állítsa át _ ikonra. Ebben a menüpontban nem tudja elvégezni az átfolyás érzékelőre vonatkozó beállításokat. Az átfolyás érzékelőre vonatkozó beállításokat az Egyéb beállítások (Advanced Features) című fejezetben találja (Lásd 23. oldal).



az átfolyás érzékelő az S2 csatlakozókba lett bekötve



az átfolyás érzékelő az S1 csatlakozókba lett bekötve

1. Állítsa a forgókapcsolót a **Set Sensor Operation** állásba.
2. A ◀ és ▶ gombokkal válassza ki az adott öntözési zónát.
3. Amennyiben nincs más beállítás, úgy az érzékelő jelére adott reakció (Sensor Response) minden öntözési körnél bekapcsolt állapotban van, ezért az érzékelő megnevezése (SEN1 vagy SEN2) mellett a ✓ ikon látható. A kurzor (▶) a SEN1 vagy SEN2 megnevezés mellett villog. A + gomb megnyomásával engedélyezi, a – gomb megnyomásával letiltja, hogy az adott öntözési zóna reagáljon az érzékelő jelére.
4. Ha elkészült a beállítással, állítsa a forgókapcsolót Automata üzemmód (Run) állásba.

Amennyiben az I-CORE vezérlő automatikához két átfolyás érzékelő van csatlakoztatva, úgy az Érzékelő beállításai (Set Sensor Operation) menüpontban nem tudja beprogramozni, hogy az egyes öntözési zónák, hogyan reagáljanak az érzékelők jelére. Az Érzékelő beállításai (Set Sensor Operation) menüpontban a „No Clic or WRC” felirat látható a kijelzőn. Az átfolyás érzékelőre vonatkozó beállításokat az Egyéb beállítások (Advanced Features) című fejezetben találja.



az S1 és S2 csatlakozókba is az átfolyás érzékelő lett bekötve

Ha végzett az érzékelők telepítésével és a programozásokkal, onnantól a vezérlő automatika mindegyik öntözési zónánál a beállítások szerint fog eljárni. Amennyiben az érzékelő áramköre zárt, az állapotjelző Sensor (érzékelő) LED lámpája zölden világít (STANDBY), jelezve, hogy az öntözés a programnak megfelelően folytatódik. Amennyiben az érzékelő áramköre nyitott, az állapotjelző Sensor (érzékelő) LED lámpája pirosan világít (ACTIVE), jelezve, hogy egyetlen olyan öntözési zóna sem fog működni, amelynél az lett beprogramozva, hogy az érzékelő tiltsa le az automata öntözést. Ha a forgókapcsoló Automata üzemmód (Run) állásban van, az I-CORE vezérlő automatika kijelzőjén nyomon követhetjük az érzékelő állapotát.

Amint az érzékelő működésbe lép, a vezérlő automatika felfüggeszti az automata öntözést. Az I-CORE vezérlő automatika felismeri az öntözési program indítási idejét, és a kijelzőn nyomon követhetjük, hogy a programban éppen hol tartana az öntözés. Az öntözési programban szereplő egyes zónák attól függően fognak öntözni vagy nem öntözni, hogy az adott zónánál milyen reakció lett beprogramozva az érzékelő jelére. Azoknál az öntözési zónánál, amelyeknél az lett beprogramozva, hogy reagáljanak az érzékelők jelére, a kijelzőn látható, hogy mennyi idő van még vissza az öntözési időből, és a zónaszám alatt a Suspended (felfüggesztve) felirat olvasható. Ha eközben az érzékelőt kikapcsolja (Bypass), az öntözési zóna a még hátra lévő öntözési ideig öntözni kezd és a kijelzőn látható, hogy mennyi idő van még vissza az öntözési időből. Azoknál az öntözési zónánál, amelyeknél az lett beprogramozva, hogy hagyja figyelmen kívül az érzékelő által küldött jelet, az öntözés a programnak megfelelően történik.

Amennyiben távirányítóval indítja el egy zóna öntözését, úgy ez az utasítás felülírja az érzékelő által küldött jelet, és függetlenül attól, hogy mi lett beprogramozva az adott zónánál, az öntözés mindenképpen elindul.

Amikor távirányító segítségével indítja el az öntözési programot, akkor a vezérlő automatika felismeri azokat öntözési zónákat, amelyeknél az lett beprogramozva, hogy reagáljanak az érzékelők jelére. Ezeknek a zónáknak az öntözése le lesz tiltva, és a zónaszám alatt a Suspended (felfüggesztve) felirat olvasható.

A VEZÉRLŐ AUTOMATIKA PROGRAMOZÁSA

Ugyanez vonatkozik arra is, amikor a forgókapcsoló (Manual Operation) segítségével indítja el az öntözést. Amennyiben csak egy zóna öntözését indítja el, úgy ez az utasítás felülírja az érzékelő által küldött jelet, amikor egy teljes öntözési programot, akkor a vezérlő automatika felismeri azokat öntözési zónákat, amelyeknél az lett beprogramozva, hogy reagáljanak az érzékelők jelére. Ezeknek a zónáknak az öntözése le lesz tiltva, és a zónaszám alatt a Suspended (felfüggesztve) felirat olvasható.

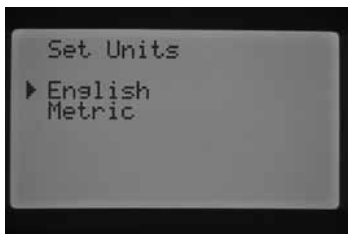

Kézi indítás (Manual Operation)

Ezzel a funkcióval azonnal el lehet indítani egy öntözési zónát vagy egy öntözési programot. Szintén ebben a menüpontban tudja elvégezni a Várható átfolyó vízmennyiség betáplálását (Learn Expected Flow), amely elengedhetetlen lépés ahhoz, hogy a vezérlő automatika figyelje az átfolyó vízmennyiséget. Egyszerre több öntözési zóna vagy öntözési program kézi indítását is elvégezheti, mivel az I-CORE vezérlő automatika egyidejűleg öt mágnesszelepet tud működtetni. Amennyiben több öntözési zónát vagy öntözési programot szeretne párhuzamosan elindítani, úgy a forgókapcsolót Kézi indítás (Manual Operation) állásból állítsa Automata üzemmód (Run) állásba, majd ismét Kézi indítás (Manual Operation) állásba, hogy az újabb műveletet elvégezhesse. A ▲ vagy ▼ gombbal lépkedhet a kijelzőn látható menüpontok között. Amikor a kurzor (►) a kívánt műveletre mutat, a + gomb segítségével tud belépni.

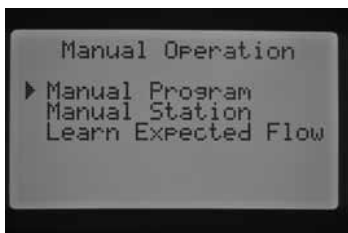

Öntözési program kézi indítása (Manual Program)

Ezzel a funkcióval azonnal el lehet indítani egy öntözési programot, a programban szereplő bármely öntözési zónától kezdve. Fontos tudni, hogy a vezérlő automatika az összes öntözési zónát végig futtatja a kiválasztott zónától kezdve, de a kiválasztott öntözési zóna előttiekre nem tér vissza.



1. A PRG gombbal válassza ki a kívánt programot (A, B, C vagy D).
2. Állítsa a forgókapcsolót Automata üzemmód (Run) állásba, így a teljes öntözési program végig fut az elejétől. Minden zóna a beprogramozott öntözési ideig fog öntözni (a szakaszolásokat is beleértve), azok a zónák, amelynél az adott öntözési programban nincs öntözési időtartam megadva, kimaradnak. Az első zóna öntözési idejét növelheti, viszont a soron következő zónák a beprogramozott öntözési ideig fognak öntözni.
3. Amennyiben az öntözési programot nem az első zónától szeretné elindítani, akkor a kezdő öntözési zónát a ◀ és ▶ gombokkal tudja kiválasztani.
4. Állítsa a forgókapcsolót Automata üzemmód (Run) állásba, így az öntözési program végig fut a kiválasztott zónától, majd az adott öntözési programban szereplő utolsó zóna után leáll.

5. Miután a kézi öntözési program elindult, a ► gombbal át tud lépni egy következő öntözési zónára. Fontos tudni, hogy miután átlépett egy következő öntözési zónára, az előtte lévőkre már nem tud visszalépni.

Egy zóna kézi indítása (Manual Station)

Ezzel a funkcióval azonnal el lehet indítani egy öntözési zónát.



1. A ◀ és ▶ gombokkal válassza ki a kívánt öntözési zónát.
2. A + gomb megnyomásával állítsa be a kívánt öntözési időt. A zóna öntözési ideje 1 perc és 12 óra között állítható.
3. Állítsa a forgókapcsolót Automata üzemmód (Run) állásba, és a kiválasztott öntözési zóna azonnal öntözni kezd.

Az I-CORE vezérlő automatika egyidejűleg öt mágnesszelepet tud működtetni.

Várható átfolyó vízmennyiség betáplálása (Learn Expected Flow)

A várható átfolyó vízmennyiség betáplálása az utolsó lépés ahhoz, hogy a vezérlő automatika figyelje az átfolyó vízmennyiséget. A várható átfolyó vízmennyiséget betáplálhatja öntözési zónánként, vagy az összes öntözési zónáét egyszerre. A betáplálást az alábbi lépéseknek kell megelőznie: (1) be kell állítania, hogy milyen átfolyás érzékelőt csatlakoztatott a rendszerhez (Lásd az Egyéb beállítások (Advanced Features) című fejezetben, az Érzékelő alapbeállításai (Sensor Configure) pontnál); (2) be kell állítania, hogy melyik öntözési zóna működésénél figyelje az érzékelő az átfolyó vízmennyiséget (Lásd az Egyéb beállítások (Advanced Features) című fejezetben, az Átfolyó vízmennyiség érzékelése (Flow Operation) pontnál); (3) be kell állítania, hogy az adott öntözési zóna mennyi ideig öntözzön (Lásd a zónák öntözési idejének beállítása (Set Station Run Times) című fejezetben). További információkat talál a Teljes vízfogyasztás vizsgálata (Complete Flow Monitoring Procedure) című fejezetben a 30. oldalon.



Abban az esetben, ha nincs beállítva, hogy milyen átfolyás érzékelő csatlakozik a rendszerhez, nincs beállítva, hogy melyik öntözési zóna működésénél figyelje az érzékelő az átfolyó vízmennyiséget, vagy nincs beállítva, hogy az adott öntözési zóna mennyi ideig öntözzön, akkor a vezérlő automatika nem engedi a várható átfolyó vízmennyiség betáplálását. Amennyiben az Érzékelő alapbeállításai (Sensor Configure) pontnál nem lett beállítva, hogy milyen átfolyás érzékelő csatlakozik a rendszerhez, úgy a kijelzőn a „No Flow Sensor” felirat jelenik meg, amikor a várható átfolyó vízmennyiség betáplálása (Learn Expected Flow) menüpontba lép.

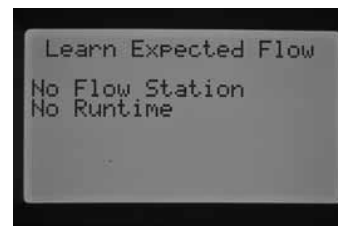

A VEZÉRLŐ AUTOMATIKA PROGRAMOZÁSA

Abban az esetben, ha nincs beállítva, hogy melyik öntözési zóna működésénél figyelje az érzékelő az átfolyó vízmennyiséget, úgy a kijelzőn a „No Flow Station” és a „No Runtime” felirat jelenik meg, még akkor is, ha a zónák öntözési időtartama korábban be lett programozva.

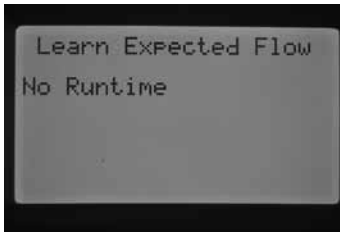

Abban az esetben, ha nincs beállítva, hogy az adott öntözési zóna mennyi ideig öntözzön, úgy a kijelzőn a „No Runtime” felirat jelenik meg.

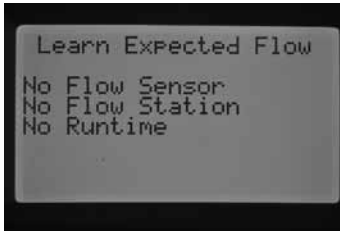

Abban az esetben, ha az előbbi három beállításból még egyik sincs elvégezve, úgy a kijelzőn egyszerre megjelenik mindhárom felirat.

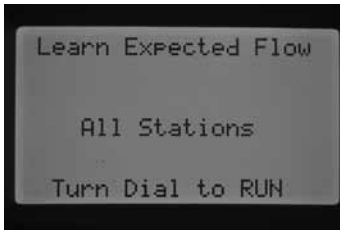

Amint ezt a három beállítást elvégezte, a vezérlő automatika engedi a várható átfolyó vízmennyiség betáplálását.

Amennyiben az összes öntözési zóna várható átfolyó vízmennyiségét szeretné táplálni, csak állítsa a forgókapcsolót Automata üzemmód (Run) állásba. Ekkor az I-CORE vezérlő automatika betáplálja azoknak az öntözési zónáknak a vízfogyasztását, amelyeknél korábban be lett állítva, hogy figyelje az átfolyó vízmennyiséget. Ez hozzávetőlegesen 1 percig tart öntözési zónánként. Amíg tart a betáplálás, addig az aktuális öntözési zóna elindul és öntözi a területet.



Amennyiben egy adott öntözési zóna várható átfolyó vízmennyiségét szeretné betáplálni, a ◀ és ▶ gombokkal válassza ki a kívánt zónát.

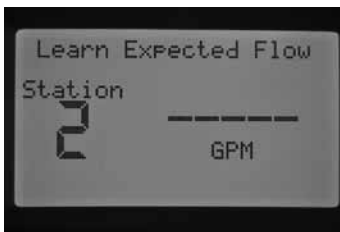

Amikor a kívánt öntözési zóna száma jelenik meg a kijelzőn, állítsa a forgókapcsolót Automata üzemmód (Run) állásba. Ekkor az I-CORE vezérlő automatika betáplálja az adott öntözési zóna vízfogyasztását. Ez hozzávetőlegesen 1 percig tart. Amíg tart a betáplálás, addig az adott öntözési zóna elindul és öntözi a területet. Amikor a vezérlő automatika végzett a Várható átfolyó vízmennyiség betáplálásával (Learn Expected Flow), leállítja az öntözési zónát és a kijelzőn megjelenik a dátum és a pontos idő.

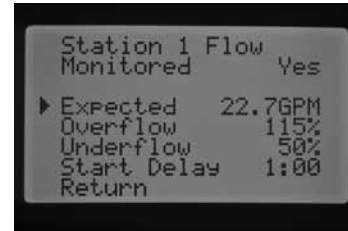

Miután véget ért a Várható átfolyó vízmennyiség betáplálása (Learn Expected Flow), minden öntözési zónánál megtekintheti a Várható átfolyó vízmennyiséget (Expected). Állítsa a forgókapcsolót az Egyéb beállítások (Advanced Features) állásba, és a gombok segítségével lépjen az Átfolyó vízmennyiség érzékelése (Flow Operation) menüpontba. A Várható átfolyó vízmennyiség (Expected) megjelenik a képernyőn. Ennek értékét meg tudja változtatni, illetve újra el tudja végezni az előbbiekben leírt Várható átfolyó vízmennyiség betáplálását (Learn Expected Flow). Ez abban az esetben lehet szükséges, amennyiben az adott öntözési zónába új szórófejeket építettek be, vagy távolítottak el belőle, vagy fűvókákat cseréltek, amely megváltoztatta a vízkibocsátást.

Leállítás (System Off)

Amennyiben a forgókapcsolót a Leállítás (System Off) állásba állítja, minden aktív program megszakad és az éppen működő mágnesszelepek leállnak. Néhány másodperc elteltével az „OFF” felirat jelenik meg a kijelzőn, az éppen működő öntözési zónák leállnak és nem indul el automata öntözés.



Lehetősége van Programozható esőnap(ok) (Programmable Rain Off) beállítására is. (Lásd a Programozható esőnap (Programmable Rain Off) című fejezetben).

Távírányítóval (Hunter ICR és ROAM) abban az esetben is el lehet indítani az öntözést, amennyiben a vezérlő automatika forgókapcsolója a Leállítás (System Off) állásban van. Távírányítóval csak egy öntözési program vagy egy zóna indítása lehetséges. Ilyenkor a kijelzőn továbbra is az „OFF” felirat látható, de a vezérlő automatika elindítja az öntözési program vagy a zóna öntözését.

Egyéb beállítások (Advanced Features)

Az Egyéb beállítási lehetőségek (Advanced Features) menüpontban további funkciókat és programozási lehetőségeket talál. A ▲ vagy ▼ gombbal lépkedhet a menüpontok között. Amikor a kurzor (►) a kívánt menüpontra mutat, a + gomb megnyomásával tud belépni. A ◀ gombbal tud visszalépni az előző menübe. Az egyes funkciók és programozási lehetőségek leírását ebben a fejezetben találja.

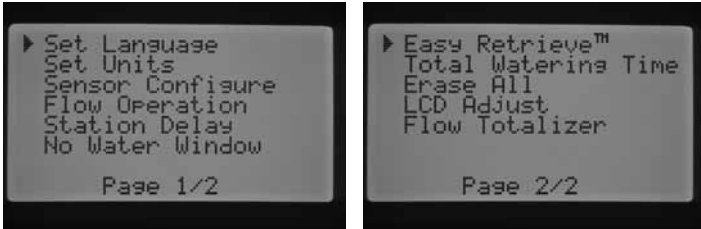

Egyéb beállítási lehetőségek (Advanced Features)

Nyelvi beállítások (Set Language)

Ebben a menüpontban lehet beállítani, hogy a kijelzőn megjelenő szöveg angol, spanyol, francia, német, portugál vagy olasz legyen.

1. A ▲ vagy ▼ gombbal lépkedhet a nyelvek között.
2. Amikor a kurzor (►) a kívánt nyelvre mutat, a + gomb megnyomásával tudja kiválasztani.

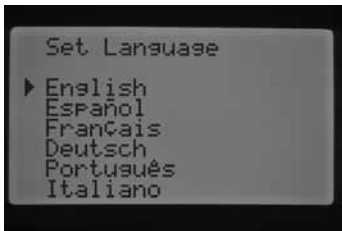

Mértékegység kiválasztása (Set Units)

1. A ▲ vagy ▼ gombbal válasszon az angolszász GPM (gallon/min) vagy a metrikus LPM (liter/min) mértékegységek közül.
2. Amikor a kurzor (►) a kívánt mértékegységre mutat, a + gomb megnyomásával tudja kiválasztani.

Érzékelő alapbeállításai (Sensor Configure)

Amennyiben az I-CORE vezérlő automatikához érzékelőt csatlakoztat, ez a lépés feltétlenül szükséges. Abban az esetben, ha az I-CORE vezérlő automatikához nem csatlakozik érzékelő, ezt a lépést kihagyhatja. Az érzékelő alapbeállításakor a SEN1 vagy SEN2 megnevezéshez be tudja állítani, hogy mikrokapcsolós érzékelő, Hunter átfolyás érzékelő vagy nem Hunter átfolyás érzékelő van bekötve a megfelelő csatlakozóhoz (S1, S2). Fontos, hogy az átfolyás érzékelő méretét pontosan adja meg. A HFS átfolyás érzékelőt mindig egy Hunter FCT megnevezésű idomba kell szerelni. Ha megadja ennek a T idomnak a pontos méretét, azzal automatikusan kalibrálja az érzékelőt.

Lehetséges érzékelők (Sensor Options)

Flow Sensors

Clik sensor (alapállapotban zárt mikrokapcsolós érzékelő, ide értve a Solar Sync érzékelőt is)	Léptesse a kurzort (►) a SEN1 megnevezéshez, majd a + / - gombok segítségével válasszon a lehetőségek közül.
HFS 100 (1" Schedule 40 Sensor Body)	
HFS 150 (1 1/2" Schedule 40 Sensor Body)	
HFS 158 (1 1/2" Schedule 480 Sensor Body)	
HFS 200 (2" Schedule 40 Sensor Body)	
HFS 208 (2" Schedule 80 Sensor Body)	
HFS 300 (3" Schedule 40 Sensor Body)	
HFS 308 (3" Schedule 80 Sensor Body)	
HFS 400 (4" Schedule 40 Sensor Body)	
Custom 1, Custom 2, and Custom 3	

Amennyiben ebben a menüpontban mikrokapcsolós érzékelőt állított be a SEN1 vagy SEN2 megnevezéshez, most zónánként be tudja állítani, hogy az egyik vagy mindkét érzékelő, a kiválasztott zónák öntözését letiltsa (a korábban leírtak szerint). Mind a SEN1, mind a SEN2 megnevezéshez mikrokapcsolós érzékelő (Clik) van gyárilag beállítva. Abban az esetben, ha az I-CORE vezérlő automatikához nem csatlakozik érzékelő, ezt a lépést kihagyhatja. Amíg a sorkapocs azonos jelzésű csatlakozóit (S1, S2) összeköti az áthidaló, addig zárt az áramkör és az érzékelő nem küld téves hibaüzenetet és nem tiltja le az öntözést.



SEN1 és SEN2 - alapállapotban zárt mikrokapcsolós érzékelő



SEN1 - átfolyás érzékelő (HFS FCT100)
SEN2 - mikrokapcsolós érzékelő



SEN1 - mikrokapcsolós érzékelő
SEN2 - átfolyás érzékelő (HFS FCT100)

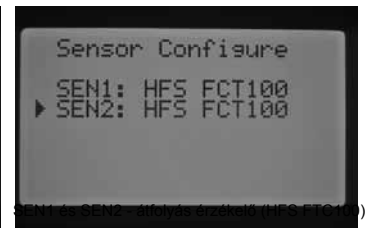

Nem Hunter átfolyás érzékelő alapbeállításai

Amennyiben az I-CORE vezérlő automatikához egy nem Hunter átfolyás érzékelőt csatlakoztat, úgy válassza a Custom1, Custom2 vagy Custom3 opciót. Amikor a SEN1 vagy SEN2 megnevezés mellett a Custom felirat villog, nyomja meg a ► gombot. Ekkor megadhatja a K-tényezőt és az átfolyás érzékelő gyártója által megadott idom méretet (Offset). Kérjük, konzultáljon a Hunter céggel, hogy melyik nem Hunter átfolyás érzékelő csatlakoztatható az I-CORE vezérlő automatikához.

Egyéb beállítások (Advanced Features)

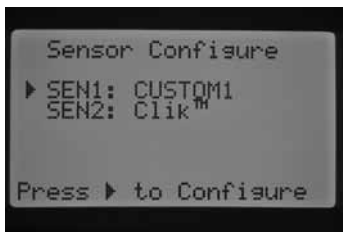

A ▲ vagy ▼ gombbal, valamint a ◀ és ▶ gombokkal lépkedhet a kijelzőn látható Custom, K-tényező és idom méret (Offset) menüpontok között. A + / – gombok segítségével tudja növelni vagy csökkenteni az éppen villogó számjegy értékét. Ha elkészült a K-tényező és az átfolyás érzékelő gyártója által megadott idom méretet (Offset) beállításával, a ▼ gombbal tud visszalépni az Érzékelő alapbeállításai (Sensor Configure) menüpontba.

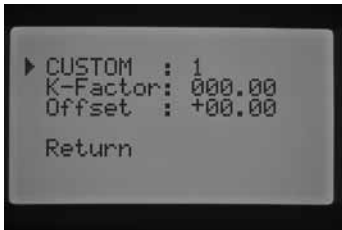

Amennyiben az I-CORE vezérlő automatikához egy HFS átfolyás érzékelőt csatlakoztatott és az Érzékelő alapbeállításai (Sensor Configure) menüpontban elvégezte a beállításokat, Automata üzemmód (Run) állásban, öntözés közben, villogva látható az átfolyó vízmennyiség a kijelzőn. Abban az esetben, ha nincs betáplálva az öntözési zóna átfolyó vízmennyisége, vagy nincs engedélyezve, hogy az érzékelő figyelje a zóna átfolyó vízmennyiségét, a kijelzőn 0,0 liter/min (LPM) látható, mivel a HFS átfolyás érzékelőt választotta. (Lásd az Átfolyó vízmennyiség érzékelése (Flow Operation) és a Kézi indítás (Manual Operation) című fejezetekben).

Átfolyó vízmennyiség érzékelése (Flow Operation)

Ebben a menüpontban lehet beállítani, hogy melyik öntözési zóna működésénél figyelje az érzékelő az átfolyó vízmennyiséget. A vezérlő automatikán zónánként be tudja állítani, hogy figyelje, vagy ne figyelje az átfolyó vízmennyiséget.

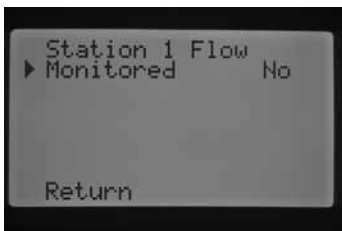

1. A ◀ és ▶ gombokkal válassza ki az adott öntözési zónát.
2. A kurzor (▶) a megfigyelés (Monitored) megnevezésre mutat. A + / – gombok megnyomásával tudja engedélyezni (Yes) vagy letiltani (No) az adott öntözési zóna átfolyó vízmennyiségének figyelését.

Azoknál az öntözési zónáknál, amelyeknél engedélyezte az átfolyó vízmennyiség figyelését, módosíthat bizonyos jellemzőket. Amennyiben egy öntözési zónánál engedélyezi az átfolyó vízmennyiség figyelését, az alábbiak jelennek meg a kijelzőn:

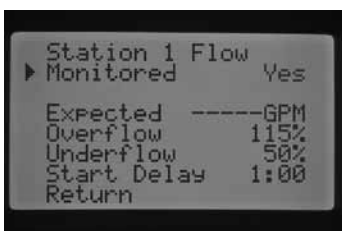

- **Várható átfolyó vízmennyiség (Expected)** – az adott öntözési zóna átfolyó vízmennyisége (GPM vagy LPM)
- **A várhatónál nagyobb átfolyó vízmennyiség (Overflow)** – A várható átfolyó vízmennyiség 110 - 300%-ára állítható. Abban az esetben, ha a rendszer, öntözés közben átlépi ezt a beállított határszámot, a vezérlő automatika letiltja az öntözést és vizsgálni kezdi az okát. (pl.: amennyiben a várható átfolyó vízmennyiség 80 LPM és a beállított határszám (Overflow) 115%, úgy a tényleges átfolyó vízmennyiség 15%-kal haladhatja meg a várható átfolyó vízmennyiséget. Következésképpen 92LPM felett a vezérlő automatika letiltja az öntözést.)
- **A várhatónál kisebb átfolyó vízmennyiség (Underflow)** – A várható átfolyó vízmennyiség 10 - 100%-ára állítható. Abban az esetben, ha a rendszer, öntözés közben átlépi ezt a beállított határszám alá esik, a vezérlő automatika letiltja az öntözést. (pl.: amennyiben a várható átfolyó vízmennyiség 80 LPM és a beállított határszám (Underflow) 50%, úgy a tényleges átfolyó vízmennyiség 50%-kal eshet a várható átfolyó vízmennyiség alá. Következésképpen 40LPM alatt a vezérlő automatika letiltja az öntözést.)
- **A letiltás késleltetése (Start Delay)** – A letiltás késleltetése 5 másodperc és 10 perc között állítható. A késleltetés megelőzi a hálózati ingadozások miatt történő felesleges letiltásokat, növelve ezzel a rendszer stabilitását.

Miután az adott öntözési zónánál engedélyezte az átfolyó vízmennyiség figyelését, a ▼ gomb megnyomásával tudja kiválasztani az előbb felsorolt jellemzőket. Amikor a kurzor (▶) a kívánt átfolyó vízmennyiségi jellemzőre mutat, a + / – gombok segítségével tudja növelni vagy csökkenteni az éppen villogó számjegy értékét.

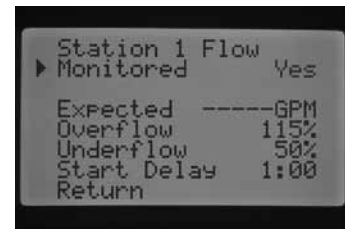

Miután az adott öntözési zónánál engedélyezte az átfolyó vízmennyiség figyelését, a kijelzőn a gyárilag beállított értékek jelennek meg. A várható átfolyó vízmennyiség (Expected) mellett nem szerepel érték, mert még nincs betáplálva. A betáplálási folyamat leírását a Kézi indítás (Manual Operation) és a Várható átfolyó vízmennyiség betáplálása (Learn Expected Flow) című fejezetekben találja. A várhatónál nagyobb átfolyó vízmennyiség (Overflow) 115%, a várhatónál kisebb átfolyó vízmennyiség (Underflow) 50% és a letiltás késleltetése (Start Delay) 1 perc gyárilag.

Ahhoz, hogy az I-CORE vezérlő automatika tudja, hogy melyik öntözési zóna működésénél figyelje az átfolyó vízmennyiséget, az alábbi fontos lépéseket kell elvégezni. Az Érzékelő alapbeállításai (Sensor Configure) menüpontban el kell végezni a beállításokat, majd be kell táplálni az öntözési zóna átfolyó vízmennyiségét. Az átfolyó vízmennyiség figyeléséhez ezek a lépések elengedhetetlenek.

Miután egy adott öntözési zóna átfolyó vízmennyiség figyelését engedélyezte, a vezérlő panel bal felső részén található állapotjelző Flow (átfolyás) LED lámpája - az öntözési zóna működése közben - világítani fog. Abban az esetben, ha az átfolyó vízmennyiség figyeléséhez nem végzett el minden szükséges lépést, az állapotjelző Flow (átfolyás) LED lámpája zölden fog világítani, normál átfolyó vízmennyiséget jelezve.

Hogy mi történik, ha az átfolyó vízmennyiség a várhatónál nagyobb (Overflow) vagy a várhatónál kisebb (Underflow), arról a Hibaelhárítás (Troubleshooting) című fejezetben talál részletes leírást. Mielőtt elkezdi az átfolyó vízmennyiség figyelését, kérjük, olvasson el minden erről szóló tájékoztatást.

Egyéb beállítások (Advanced Features)

Zónák indítása közötti szünet beprogramozása (Station Delay)

Ennek a funkciónak a segítségével szünetet iktathat be az egyik zóna leállása és a következő zóna elindulása közé. Ez hasznos lehet, ha a mágnesszelepek lassan záródnak, szivattyús rendszereknél, ha a szivattyú közel maximális teljesítménnyel működik, vagy a kút lassan töltődik újra. Programonként különböző hosszúságú szünetet iktathat be, 1 másodperc és 9 óra között.



pl.: az A programban a zónák indítása közötti szünet 2 perc

Amikor a kijelzőn a Zónák indítása közötti szünet beprogramozása (Station Delay) felirat olvasható, a + / – gombok segítségével tudja növelni vagy csökkenteni az öntözési zónák közötti szünet hosszát, az adott programban. A PRG gombbal válassza ki a kívánt programot (A, B, C vagy D).

pl.: az A programban a zónák indítása közötti szünet 2 perc

Öntözésmentes időszak (No Water Window)

Ennek a funkciónak a segítségével, a nap egy bizonyos időszakára, programonként letilthatja az automata öntözést.

1. Amikor a kurzor (▶) az időszak kezdetére (Start) mutat, a + / – gombok segítségével tudja beállítani, hogy az öntözésmentes időszak mikor kezdődjön.
2. A ▼ gombbal léptesse a kurzort (▶) az időszak végére (End).

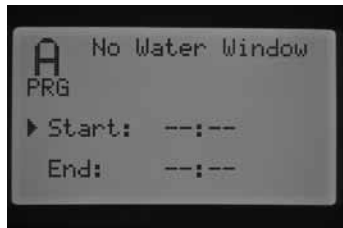

3. Amikor a kurzor (▶) az időszak végére (End) mutat, a + / – gombok segítségével tudja beállítani, hogy az öntözésmentes időszak mikor érjen véget.

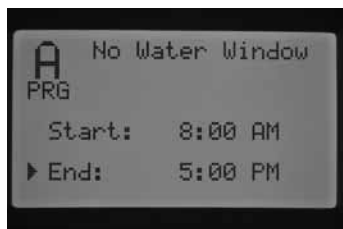

Példa: Abban az esetben, ha az öntözésmentes időszak kezdete 8:00 óra és az időszak vége 17:00, akkor a vezérlő automatika ebben az időszakban nem fog öntözni. A PRG gombbal válassza ki a kívánt programot (A, B, C vagy D), ha ott is szeretne öntözésmentes időszakot beállítani.

Amennyiben automata vagy kézi indítással fut egy öntözési program és ez belenyúlik az öntözésmentes időszakba, úgy a vezérlő automatika felfüggeszti az éppen futó öntözési programot.

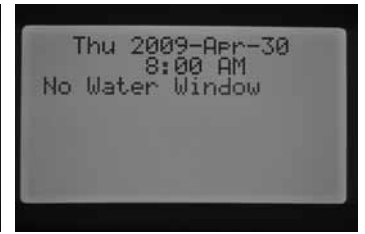

Az I-CORE vezérlő automatika folytatja az öntözési idő visszaszámlálását és a kijelzőn nyomon követhetjük, hogy a programban éppen hol tartana az öntözés. Abban az esetben, ha az öntözésmentes időszak véget ér, és az öntözési program még fut, úgy az öntözés a programnak megfelelően folytatódik. Miután az öntözési program véget ér és a kijelzőn ismét a dátum és a pontos idő látható, megjelenik egy hibaüzenet, miszerint a kijelzett öntözési program megszegte az öntözésmentes időszakot.

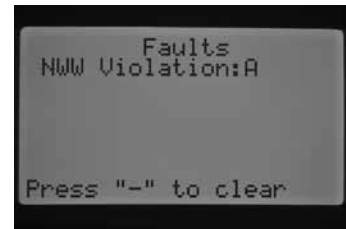

Ez a hibaüzenet arról tájékoztatja, hogy az öntözés kimaradt vagy fel lett függesztve és szükség lehet egy kiegészítő öntözésre. Amennyiben távirányítóval vagy a forgókapcsoló (Manual Operation) segítségével indítja el egy zóna öntözését, úgy ez az utasítás felülírja a beprogramozott öntözésmentes időszakot és az öntözés elindul.

Üres állás (Firmware info)

Az I-CORE vezérlő automatika felülvizsgálati idejét mutatja meg.



Egyszerűen visszahívható program memória (Easy Retrieve Memory)

Az I-CORE vezérlő automatikánál lehetősége van elmenteni egy öntözési programot, amelyet bármikor előhívhat. Ezzel a funkcióval a vezérlő automatikában gyorsan és egyszerűen visszaállítható az eredetileg beállított öntözési program.

Egyéb beállítások (Advanced Features)

Program mentése a memóriába:

1. A ▲ vagy ▼ gombbal léptesse a kurzort (▶) a mentés (Save) menüpontra.
2. Nyomja meg egyszer a + gombot, majd ismét nyomja le és tartsa lenyomva a + gombot, hogy jóváhagyja a program elmentését a memóriába. A kijelzőn megjelenik a kérem várjon... (Please Wait...), majd a mentés végeztével a kész (Done) üzenet.

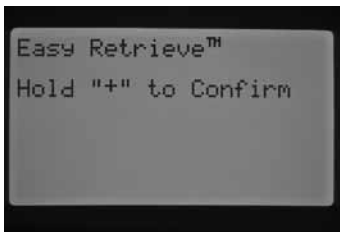

Elmentett program előhívása a memóriából:

1. A ▲ vagy ▼ gombbal léptesse a kurzort (▶) a előhívás (Restore) menüpontra.



2. Nyomja meg egyszer a + gombot, majd ismét nyomja le és tartsa lenyomva a + gombot, hogy előhívja az elmentett programot a memóriából. A kijelzőn megjelenik a kérem várjon... (Please Wait...), majd az előhívás végeztével a kész (Done) üzenet.

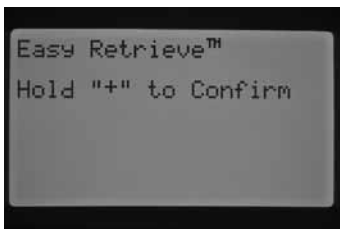

Amennyiben A vezérlő automatika memóriájának törlése (Erase All) menüpontra töröl minden betáplált adatot és programot az I-CORE vezérlő automatika memóriájából, úgy visszaállnak a gyári beállítások, és többé nem tudja előhívni az elmentett öntözési programot. Az egyszerűen visszahívható program memóriába elmentett öntözési program felülíródik és elvész.

Teljes öntözési idő (Total Watering Time)

Ennek a funkciónak a segítségével a vezérlő automatika megmutatja, hogy milyen hosszú ideig öntöz összesen adott öntözési program valamennyi zónája. A teljes öntözési idő csak azt mutatja meg, hogy adott öntözési programban, az adott indítási időponthoz tartozó zónák összesen mennyi ideig öntöznek.

A vezérlő automatika aszerint adja össze a zónák öntözési idejét, hogy melyik öntözési programban szerepelnek, így számítja ki az adott öntözési program teljes öntözési idejét. A vezérlő automatika a teljes öntözési idő kiszámításánál sem az elszívárgási időt, sem az öntözési zónák közötti szünet hosszát nem veszi figyelembe.



A PRG gomb segítségével tudja megnézni a többi öntözési program teljes öntözési idejét.

A vezérlő automatika memóriájának törlése (Erase All)

Ezzel a funkcióval töröl minden betáplált adatot és programot az I-CORE vezérlő automatika memóriájából és visszaállnak a gyári beállítások. Ekkor a visszahívható program memóriába (Easy Retrieve Memory) elmentett öntözési program is elvész. Ezt a funkciót abban az esetben alkalmazza, amennyiben a vezérlő automatika programozását teljesen az elejéről szeretné kezdeni.

1. Állítsa a forgókapcsolót Egyéb beállítások (Advanced Features) állásba. A ▲ és ▼ gombokkal válassza ki a **Vezérlő automatika memóriájának törlése (Erase All)** menüpontra, majd nyomja meg a + gombot.
2. Nyomja le és tartsa lenyomva a + gombot, hogy jóváhagyja a vezérlő automatika memóriájának törlését (Erase All).

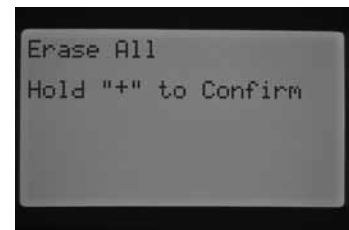

A kijelzőn megjelenik a kérem várjon... (Please Wait...), majd a törlés végeztével a kész (Done) üzenet.

Egyéb beállítások (Advanced Features)

LCD kijelző beállítása (LCD Adjust)

Ennek a funkciónak a segítségével a vezérlő automatika kijelzőjének kontrasztját lehet növelni vagy csökkenteni. Ez a beállítás változó fényviszonyok mellett is jól láthatóvá teszi a kijelzőt. Addig állítsa a kontrasztot, amíg a kijelző jól olvashatóvá válik.

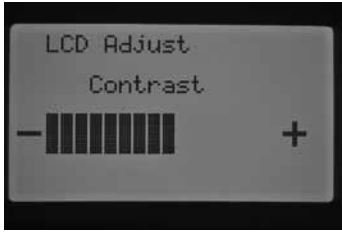

A + gomb segítségével tudja növelni, míg a – gomb segítségével tudja csökkenteni a vezérlő automatika kijelzőjének kontrasztját, míg a kívánt szintet el nem éri.

Teljes átfolyó vízmennyiség (Flow Totalizer)

Az I-CORE vezérlő automatika ennek a funkciónak a segítségével a rendszer vízfogyasztását adja meg gallonban vagy literben. Ez az automata öntözések, a kézi indítások, a távirányítóval történő öntözések, az esetleges szivárgások teljes vízfogyasztását jelenti, röviden minden olyan átfolyó vízmennyiséget, amelyre az átfolyás érzékelő reagál. Amikor belép a Teljes átfolyó vízmennyiség (Flow Totalizer) menüpontba, akkor a kijelzőn két hivatkozási időpontot lát, amelytől kiindulva a vezérlő automatika elvégzi a számításokat. Az A és a B hivatkozási időpont is bármikor lenullázható. Ezek segítségével nyomon követheti a havi vagy éves vízfogyasztást. Év elején lenullázhatja az A hivatkozási időpontot, így a vezérlő automatika ettől az időponttól kiindulva kezdi az adatgyűjtést. Hónap végén jegyezze fel a B hivatkozási időpontnál látható teljes átfolyó vízmennyiséget, majd nullázza le a B hivatkozási időpontot, hogy elkezdődjön a következő hónap vízfogyasztásának adatgyűjtése.

Állítsa a forgókapcsolót a Advanced Features állásba. Amikor belép a Teljes átfolyó vízmennyiség (Flow Totalizer) menüpontba, akkor a kurzor (▶) az A hivatkozási időpontra mutat. A kijelzőn látható az az időpont, amikortól kiindulva a vezérlő automatika elkezdte az adatgyűjtést és az azóta átfolyó teljes vízmennyiséget.

A ▼ gombbal léptesse a kurzort (▶) az A hivatkozási időpontra. Amennyiben szeretné lenullázni az A hivatkozási időpontot, úgy nyomja le és tartsa lenyomva a + gombot. Ekkor a dátum átvált az aznapi dátumra és az átfolyó vízmennyiség értéke 0 lesz.

A ▼ gombbal léptesse a kurzort (▶) a B hivatkozási időpontra. Amennyiben szeretné lenullázni a B hivatkozási időpontot, úgy nyomja le és tartsa lenyomva a + gombot. Ekkor a dátum átvált az aznapi dátumra és az átfolyó vízmennyiség értéke 0 lesz.

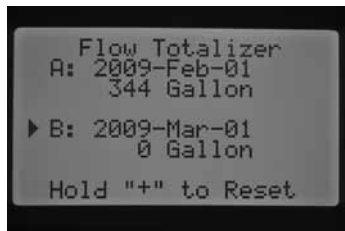
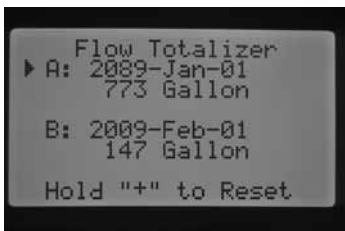

A Solar Sync évszakhoz igazításának szüneteltetése (Solar Sync Delay)

A beépített Solar Sync-kel rendelkező I-CORE vezérlő automatikán beállíthatja a naponta frissített évszakhoz igazítás szüneteltetését (max. 99 napig). Ez a funkció hasznos lehet például fűmagvetés után. Amíg a beállított szüneteltetés le nem telik, addig a vezérlő automatika figyelmen kívül hagyja a Solar Sync érzékelő által mért időjárás adatokat (Lásd 17. oldal). Amint véget ér beállított szüneteltetés, az Évszakhoz igazítás értéke ismét naponta frissítésre kerül a Solar Sync érzékelő által mért adatok alapján.

1. Állítsa a forgókapcsolót Egyéb beállítások (Advanced Features) állásba
2. A ▲ és ▼ gombokkal válassza ki a **Solar Sync évszakhoz igazításának szüneteltetése (Solar Sync Delay)** menüpontot, majd nyomja meg a + gombot.
3. A + / – gombok segítségével tudja beállítani, hogy mennyi napig tartson a szüneteltetés. A gyári beállítás értéke 0 (nincs szüneteltetés).
4. A ▲ és ▼ gombokkal válassza ki az **Évszakhoz igazítás értéke a szüneteltetés alatt (Seasonal Adjust During Delay)** menüpontot. A + / – gombok segítségével állítsa be az évszakhoz igazítás kívánt értékét a szüneteltetés alatt.



FIGYELEM! A Teljes átfolyó vízmennyiség (Flow Totalizer) menüpont adatai nem nullázódnak le abban az esetben, amennyiben A vezérlő automatika memóriájának törlése (Erase All) menüpontban töröl minden betáplált adatot és programot az I-CORE vezérlő automatika memóriájából. Ez biztosítja, hogy az átfolyó vízmennyiségi adatok ne vesszenek el, amikor visszaállítja a gyári beállításokat.

SOLAR SYNC ÉRZÉKELŐ BEÁLLÍTÁSA

A táblázat segít Önnek meghatározni lakóhelye típusát. Négyféle Et régiót különböztetünk meg, mindegyiknél megtalálja az adott régió leírását a jellemző evapotranspirációs (ET) és hőmérséklet értékekkel. Amennyiben lehetséges, ajánlott a régió kiválasztását az átlagos júliusi Et érték alapján elvégezni (mm/nap).

Az alábbi táblázat segítségével válassza ki saját régióját. A táblázat A, B ill. C oszlopai segítenek kiválasztani az Önnek leginkább megfelelő régiót:

A oszlop - Az átlagos júliusi ET érték (mm/nap) alapján különbözteti meg a régiókat. Ez alapján javasolt a régió kiválasztás.

B oszlop – A júliusi átlaghőmérséklet (nem a legmagasabb júliusi hőmérséklet) alapján határozza meg a régiókat.

C oszlop – A régió általános leírását tartalmazza.

1. régió	átlagos júliusi ET (mm/nap) < 4,3 mm	júliusi átlaghőmérséklet 18 – 24 °C	partvidék
2. régió	átlagos júliusi ET (mm/nap) 4,5 – 5,8 mm	júliusi átlaghőmérséklet 24 – 29 °C	hegyvidék
3. régió	átlagos júliusi ET (mm/nap) 6,0 – 7,3 mm	júliusi átlaghőmérséklet 29 – 35 °C	síkvidék
4. régió	átlagos júliusi ET (mm/nap) > 7,6 mm	júliusi átlaghőmérséklet 35 – 40 °C	sivatag

Regió Kód és +/- Öntözési beállítások

Miután csatlakoztatta és beállította a Solar Sync érzékelőt, el kell végezni az adott területhez kalibrálást, a Régió Kód és/vagy az Öntözési Beállítások módosításával az alábbiak szerint:

1. Állítsa a forgókapcsolót **Solar Sync érzékelő beállításai (Solar Sync Settings)** állásba. A kijelző bal oldalán található szám a régió kód (Region), a jobb oldali a +/- Öntözési beállítások (+/- Water).
2. A + / – gombok segítségével válassza ki a lakóhelyének megfelelő Régió Kódot (1, 2, 3 vagy 4). A pontos mérési eredmények érdekében a vezérlő automatikát az adott régió átlagos, legmagasabb ET értékéhez kell programozni. Az alábbi táblázat segítségével meghatározhatja saját régió kódját. (További információkért olvassa el a Solar Sync érzékelő használati útmutatóját.)
3. A ▼ gombbal lépjen a lépjen tovább a jobb oldali Öntözési beállításokhoz (+/- Water). A + / – gombok segítségével állítsa be az Öntözési beállítások értékét 1 és 10 között. A gyári beállítás értéke: 5. Célszerű a rendszert néhány napig az eredeti beállítással üzemeltetni. Később, amennyiben az évszakhoz igazítás értéke alacsonyabbnak vagy magasabbnak tűnik az adott évszakhoz képest, módosítsa a Solar Sync érzékelő beállításait. (További információkért olvassa el a Solar Sync érzékelő használati útmutatóját.)

SOLAR SYNC ÉRZÉKELŐ BEÁLLÍTÁSA

Evapotranspirációs (ET) érték törlése

1. Miután a Solar Sync érzékelőt csatlakoztatta az I-Core vezérlő automatikához, az elkezd gyűjteni az Evapotranspirációs (ET) adatokat. Ezek az adatok szükség esetén törölhetőek.
2. Állítsa a forgókapcsolót **Solar Sync érzékelő beállításai (Solar Sync Settings)** állásba.
3. ▲ vagy ▼ gombbal léptesse a kurzort (▶) az ET értékek törlése (Clear ET History) menüpontra.
4. Nyomja meg a + gombot. A kijelzőn a következő felirat olvasható: Clear ET History and press + to confirm.
5. A mentett Evapotranspirációs (ET) értékek törléséhez nyomja meg és tartsa lenyomva + gombot.

Az érzékelő tesztelése

A Solar Sync érzékelő megfelelő működésének tesztje könnyedén elvégezhető.

1. Állítsa a forgókapcsolót **Solar Sync érzékelő beállításai (Solar Sync Settings)** állásba.
2. ▲ vagy ▼ gombbal léptesse a kurzort (▶) az érzékelő tesztelése (Check Sensor) menüpontra.
3. Nyomja meg a + gombot. A vezérlő automatika elvégzi a Solar Sync érzékelő tesztjét és a következő válaszokat adhatja:
 - a. Alapmodul frissítése – az I-Core vezérlő automatika olyan alapmodult használ, amely nem kompatibilis a beépített Solar Sync-kel. Cserélje az alapmodult 2.1-es vagy későbbi verziójúra.
 - b. Érzékelő rendben – a Solar Sync érzékelő csatlakoztatva van az I-Core vezérlő automatikához és megfelelően működik.
 - c. Érzékelő meghibásodott – a Solar Sync érzékelő nincs csatlakoztatva az I-Core vezérlő automatikához, nincs engedélyezve vagy nem működik megfelelően.



FIGYELEM! A Solar Sync érzékelőt engedélyezni kell ahhoz, hogy megfelelően működjön. Amennyiben ezt elmulasztja, úgy az érzékelő meghibásodott (Sensor Failed) felirat jelenik meg a kijelzőn. A Solar Sync érzékelő engedélyezéséhez kövesse az Érzékelő alapbeállításai (Sensor Configuration) pontban leírtakat (Lásd 22. oldal).

A Solar Sync érzékelő hozzárendelése egy öntözési programhoz

Miután csatlakoztatta a Solar Sync érzékelőt az I-Core vezérlő automatikához, hozzá kell rendelnie egy öntözési programhoz, hogy az öntözési beállításokon keresztül képes legyen módosítani a zónák öntözési idejét. A Solar Sync érzékelő abban az esetben is gyűjti az ET adatokat, ha nincs hozzárendelve egy öntözési programhoz sem.

A Solar Sync évszakhoz igazításának szüneteltetése

A beépített Solar Sync-kel rendelkező I-CORE vezérlő automatikán beállíthatja a naponta frissített évszakhoz igazítás szüneteltetését (ma x. 99 napig). Ez a funkció hasznos lehet például fűmagvetés után. Amíg a beállított szüneteltetés le nem telik, addig a vezérlő automatika figyelmen kívül hagyja a Solar Sync érzékelő által mért időjárás adatokat (Lásd 17. oldal). Amint véget ér beállított szüneteltetés, az Évszakhoz igazítás értéke ismét naponta frissítésre kerül a Solar Sync érzékelő által mért adatok alapján.

1. Állítsa a forgókapcsolót Egyéb beállítások (Advanced Features) állásba.
2. A ▲ és ▼ gombokkal válassza ki a **Solar Sync évszakhoz igazításának szüneteltetése (Solar Sync Delay)** menüpontot, majd nyomja meg a + gombot.
3. A + / – gombok segítségével tudja beállítani, hogy mennyi napig tartson a szüneteltetés. A gyári beállítás értéke 0 (nincs szüneteltetés).
4. A ▲ és ▼ gombokkal válassza ki az **Évszakhoz igazítás értéke a szüneteltetés alatt (Seasonal Adjust During Delay)** menüpontot. A + / – gombok segítségével állítsa be az évszakhoz igazítás kívánt értékét a szüneteltetés alatt.

EGYÉB BEÁLLÍTÁSI LEHETŐSÉGEK ÉS REJTETT FUNKCIÓK

Programozható esőnap (Rain Off)

Ez a funkció lehetőséget ad a felhasználónak, hogy 1-től 180 napos periódusra leállítson minden beprogramozott öntözést. Miután a beállított esőnap periódus letelt, a vezérlő automatika visszaáll az automata öntözésre. Ez olyankor lehet hasznos, amikor néhány napig frontátvonulások várhatók.

A programozható esőnap(ok) (Rain Off) beállítása:

1. Állítsa a forgókapcsolót Programozható esőnap (Rain Off) állásba.



2. Amikor a kijelzőn az „OFF” felirat látható (és már nem villog), nyomja meg a + / - gombot. Így belép a Hátralevő esőnapok (Remaining Days) menüpontba. A + / - gombok segítségével tudja beállítani a kívánt esőnap periódust, amely leteltével, az öntözés a következő beállított indítási időpontban automatikusan elindul. Ez a periódus 1 és 180 nap között állítható.



3. Állítsa a forgókapcsolót Automata üzemmód (Run) állásba. A kijelzőn, a pontos idő alatt megjelenik a hátralevő esőnapok (Remaining Days) száma. A hátralevő esőnapok száma minden éjfélkor eggyel csökken. Amikor eléri a nullát, az öntözés a következő beállított indítási időpontban automatikusan elindul.

Amennyiben ilyenkor szeretné távirányítóval elindítani az öntözést, ugyanaz történik, mint amikor a vezérlő automatika forgókapcsolója a Leállítás (System Off) állásban van. Távirányítóval csak egy öntözési program vagy egy zóna indítása lehetséges.

Amint a forgókapcsolót visszaállítja a Leállítás (System Off) állásba, a beállított esőnap periódus törlődik, és azt újra be kell állítani. Az I-CORE vezérlő automatika csak abban az esetben veszi figyelembe a beállított esőnap periódust, amennyiben a forgókapcsoló Automata üzemmód (Run) állásban van.

Indítás egy gombnyomásra (One Touch Manual Start and Advance)

Ezzel a funkcióval azonnal el lehet indítani egy öntözési programot, ugyanúgy, mint a Kézi indítás (Manual Operation) állásban, csak a forgókapcsoló állítása nélkül. Így minden olyan zóna öntözni fog, amelynél az adott öntözési programban öntözési időtartam lett megadva.

Amikor a forgókapcsoló Automata üzemmód (Run) állásban van, nyomja le és tartsa lenyomva a ► gombot.

Ez a funkció automatikusan az A programot indítja. A PRG gomb megnyomásával ki tudja választani a B, C vagy D programot is.



A zóna öntözési ideje villog. A ◀ és ► gombokkal válassza ki azt a zónát, amelyiktől az adott öntözési program induljon, és a + / - gomb megnyomásával tudja beállítani a zóna öntözési idejét. A kezdésre kiválasztott öntözési zóna után következő zónák, az adott öntözési programban beállított öntözési ideig fognak öntözni.

Abban az esetben, ha 2 másodpercig nem nyom meg egy gombot sem, az adott öntözési program elindul. Miután a kézi öntözési program elindult, a ► gombbal át tud lépni egy következő öntözési zónára.

Test program minden zónára (Test Program Operation)

Az I-CORE vezérlő automatikánál lehetőség van egy tesztprogram lefuttatására. Ebben a funkcióban minden zóna öntözni fog egy meghatározott ideig, a legkisebttől induló számsorrendben. A teszt program arra szolgál, hogy gyorsan át tudja nézni az öntözési zónákat, illetve ellenőrizhesse azok megfelelő működését. A ◀ vagy ► gombbal gyorsan lépkedhet az öntözési zónák között.

1. Állítsa a forgókapcsolót az Automata üzemmód (Run) állásba, majd nyomja le és tartsa lenyomva a PRG gombot, hozzávetőlegesen 3 másodpercig.
2. A kijelzőn megjelenik a zónaszám (1) és az öntözési idő (0:00) villog.



3. A + gomb megnyomásával állítsa be a teszt program öntözési idejét, 1 és 15 perc között. Minden öntözési zóna az így beállított ideig fog öntözni.
4. A ► gombbal válassza ki azt a zónát, amelyiktől a teszt program induljon.
5. Abban az esetben, ha 3 másodpercig nem nyom meg egy gombot sem, a teszt program elindul.
6. Miközben fut a teszt program, oda-vissza lépkedhet az öntözési zónák között anélkül, hogy megvárná az öntözési idő végét. A ► gombbal rögtön a következő öntözési zónára tud lépni. Abban az esetben, ha a ◀ gombbal visszalép az előző öntözési zónára, úgy az ismét öntözni kezd, a 3-as lépésnél beállított ideig.

Teljes vízfogyasztás vizsgálata (Complete Flow Monitoring Procedure)

Az következőkben lépésről lépésre nyomon követheti, milyen beállításokat kell elvégeznie, hogy a vezérlő automatika figyelje a vízfogyasztást. Ahhoz, hogy a vezérlő automatika figyelje a vízfogyasztást, az alábbi lépések mindegyikét el kell végeznie:

1. Először be kell állítani, annak a zónának az öntözési idejét, A zónák öntözési idejének beállítása (Set Station Run Times) című fejezetben, amelynél figyelni szeretné az átfolyó vízmennyiséget. Ameddig nincs beállítva öntözési idő, addig nem tudja elvégezni a várható átfolyó vízmennyiség beábrázolását.
2. Állítsa a forgókapcsolót az Egyéb beállítások (Advanced Features) állásba. A ▼ gombbal léptesse a kurzort (►) az Érzékelő alapbeállításai (Sensor Configure) menüpontra, majd nyomja meg a + gombot.
3. A + / - gombok segítségével válasszon a lehetséges átfolyás érzékelők és méretek közül. Az átfolyás érzékelő táblázat az Egyéb beállítások (Advanced Features) című fejezetben található, az Érzékelő alapbeállításai (Sensor Configure) pontnál (Lásd 23. oldal). A SEN1 vagy SEN2 megnevezéshez állítsa be, hogy pontosan milyen átfolyás érzékelő van bekötve. Amennyiben az I-CORE vezérlő automatikához két átfolyás érzékelő van csatlakoztatva, úgy mind a SEN1, mind a SEN2 megnevezéshez állítsa be a megfelelő méretű érzékelőt.

EGYÉB BEÁLLÍTÁSI LEHETŐSÉGEK ÉS REJTETT FUNKCIÓK

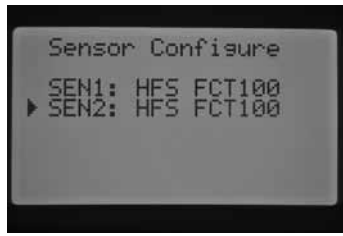

4. Amennyiben az I-CORE vezérlő automatikához egy nem Hunter átfolyás érzékelőt csatlakoztat, úgy válassza a Custom1, Custom2 vagy Custom3 (fém ház) opciót. Ezt követően nyomja meg a ► gombot, és adja meg a K-tényezőt és az átfolyás érzékelő gyártója által megadott idom méretet (Offset).

5. A ▲ vagy ▼ gombbal, valamint a ◀ és ▶ gombokkal lépkedhet a kijelzőn látható Custom, K-tényező és idom méret (Offset) menüpontok között. A + / – gombok segítségével tudja növelni vagy csökkenteni az éppen villogó számjegy értékét. Ha elkészült a K-tényező és az átfolyás érzékelő gyártója által megadott idom méretet (Offset) beállításával, a ▼ gombbal tud visszalépni az Érzékelő alapbeállításai (Sensor Configure) menüpontba.



6. A ◀ gombbal lépjen vissza az Egyéb beállítások (Advanced Features) főmenüjébe, vagy egyszerűen tekerje el, majd állítsa vissza a forgókapcsolót az Egyéb beállítások (Advanced Features) állásba. A ▼ gombbal léptesse a kurzort (▶) az Átfolyó vízmennyiség érzékelése (Flow Operation) menüpontra.

7. Ekkor a kijelzőn megjelenik az egyes öntözési zóna (Station 1) és a kurzor (▶) a megfigyelés (Monitored) megnevezésre mutat, mellette a „No” felirat villog. A + / – gombok megnyomásával tudja engedélyezni (Yes) vagy letiltani (No) az adott öntözési zóna átfolyó vízmennyiségének figyelését. Amennyiben egy öntözési zónánál engedélyezi (Yes) az átfolyó vízmennyiség figyelését, fontos vízmennyiségi jellemzők jelennek meg a kijelzőn. A ◀ és ▶ gombokkal lépkedhet az öntözési zónák között és engedélyezze (Yes) vagy tiltsa le (No) az adott öntözési zóna átfolyó vízmennyiségének figyelését.

8. Állítsa a forgókapcsolót a Kézi indítás (Manual Operation) állásba. A ▼ gomb segítségével léptesse a kurzort (▶) A várható átfolyó vízmennyiség betáplálása (Learn Expected Flow) menüpontra és nyomja meg a + gombot.

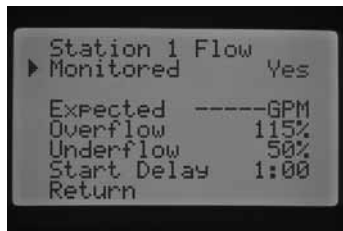
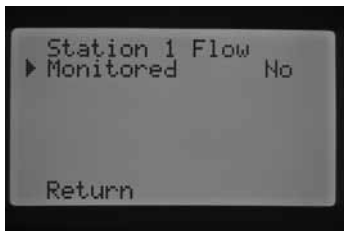

9. Amennyiben az összes öntözési zóna várható átfolyó vízmennyiségét be szeretné táplálni, csak állítsa a forgókapcsolót Automata üzemmód (Run) állásba. Ekkor az I-CORE vezérlő automatika betáplálja azoknak az öntözési zónáknak a vízfogyasztását, amelyeknél korábban be lett állítva, hogy figyelje az átfolyó vízmennyiséget. Ez hozzávetőlegesen 1 percig tart öntözési zónánként. Amíg tart a betáplálás, addig az aktuális öntözési zóna elindul és öntözi a területet. Miután véget ért a betáplálás, a vezérlő automatika visszaáll Automata üzemmódba (Run) és innentől minden öntözési zónánál megtekintheti a Várható átfolyó vízmennyiséget (Expected).

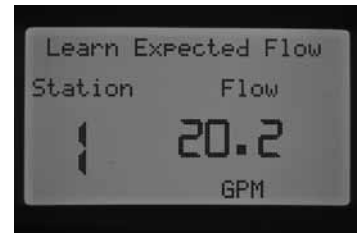
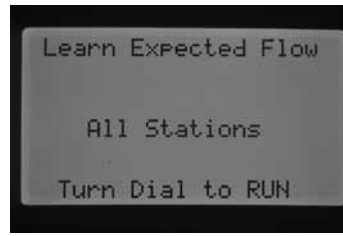

Az I-CORE vezérlő automatika jelzi Önnek, amennyiben valamilyen hibát vettett A várható átfolyó vízmennyiség betáplálása (Learn Expected Flow) közben. Abban az esetben, ha nincs beállítva, hogy az adott öntözési zóna mennyi ideig öntözzön, úgy a kijelzőn a „No Runtime” felirat jelenik meg.

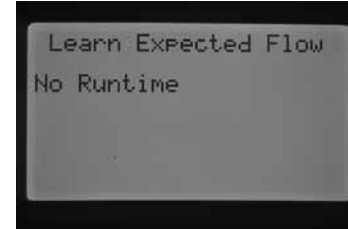

Abban az esetben, ha nincs beállítva, hogy melyik öntözési zóna működésénél figyelje az érzékelő az átfolyó vízmennyiséget, úgy a kijelzőn a „No Flow Station” és a „No Runtime” felirat jelenik meg.

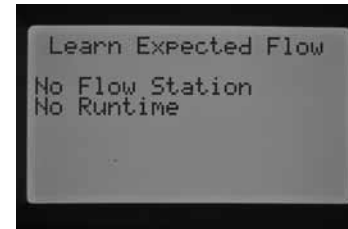

Amennyiben az Érzékelő alapbeállításai (Sensor Configure) pontnál nem lett beállítva, hogy milyen átfolyás érzékelő csatlakozik a rendszerhez, úgy a kijelzőn a „No Flow Sensor” felirat jelenik meg.

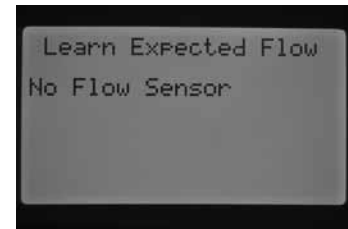

Hogy mi történik, ha az átfolyó vízmennyiség a várhatónál nagyobb (Overflow) vagy a várhatónál kisebb (Underflow), arról A vezérlő automatika vizsgálata és hibaelhárítás (Controller Diagnostics and Troubleshooting) című fejezetben talál részletes leírást, az Állapotjelző (System Status Dashboard) pontnál. Mielőtt elkezdi az átfolyó vízmennyiség figyelését, kérjük, olvasson el minden erről szóló tájékoztatást.

A VEZÉRLŐ AUTOMATIKA VIZSGÁLATA ÉS HIBAELHÁRÍTÁS

Állapotjelző (System Status Dashboard)

LED lámpák jelzik a rendszer és az érzékelők állapotát, információt adnak a mágnesszelepek működéséről és az átfolyó vízmennyiség érzékeléséről.

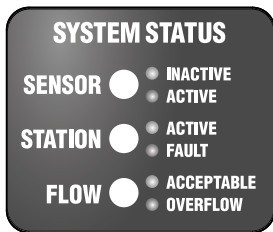

Érzékelő állapotát jelző fény (Sensor Status)

Az állapotjelző Sensor (érzékelő) LED lámpája arról ad tájékoztatást, hogy az érzékelő áramköre zárt, vagy nyitott (ACTIVE) állapotban van. Akár a SEN1 (S1, S1), akár a SEN2 (S2, S2) jelzésű csatlakozóba bekötött érzékelő áramköre van nyitott (ACTIVE) állapotban, a Sensor (érzékelő) LED lámpája pirosan világít. A kijelzőn is megjelenik, hogy melyik érzékelő áramköre van nyitott (ACTIVE) állapotban.



Abban az esetben, ha az Érzékelő beállításai (Set Sensor Operation) menüpontban egy öntözési zóna úgy lett beprogramozva, hogy vegye figyelembe az érzékelő által küldött jelet, úgy ezeknél a zónáknál az érzékelő leállítja az automata öntözést.



Amennyiben az érzékelő áramköre zárt, akkor a Sensor (érzékelő) LED lámpája zölden világít és az öntözés a programnak megfelelően folytatódik.

Amennyiben nem csatlakozik érzékelő a rendszerhez és a sorkapocs azonos jelzésű csatlakozóiból nem távolította el az áthidalót, úgy a Sensor (érzékelő) LED lámpája szintén zölden világít.

Abban az esetben, ha az érzékelő Bypass kapcsolóját bekapcsolt (Bypass) állásba teszi, úgy az állapotjelző Sensor (érzékelő) LED lámpája tovább nem világít. Különbösen a vezérlő automatika nem indítja el az öntözést. Ekkor az I-Core vezérlő automatika figyelmen kívül hagyja a hozzá csatlakoztatott érzékelőket és az öntözés a programnak megfelelően folytatódik.

Öntözési zónák állapotát jelző fény (Station Status)

Az állapotjelző Station (öntözési zóna) LED lámpája arról ad tájékoztatást, hogy az adott öntözési zóna rendben működik-e vagy a megszokottól eltér az áramfelvétele. Az elfogadhatatlanul magas áramfelvétel vezetékvezési vagy szolenoid problémára utal, vagy azt jelzi, hogy túl sok szolenoid lett csatlakoztatva.

Mindaddig, amíg az adott öntözési zóna megfelelően működik, az állapotjelző Station (öntözési zóna) LED lámpája zölden világít. Amennyiben a vezérlő automatika túláramot érzékel, az állapotjelző Station (öntözési zóna) LED lámpája elkezd pirosan villogni és a kijelzőn egy hibaüzenet olvasható.

A megjelenő „Faults” felirat mellett, annak az öntözési zónának a száma látható, amelynél a vezérlő automatika túláramot érzékelt. A – gomb megnyomásával tudja törölni a hibaüzenetet. A hiba okát meg kell szüntetni.

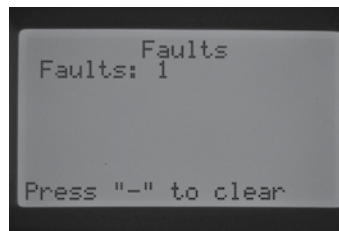

Átfolyó vízmennyiség állapotát jelző fény (Flow Status)

Az állapotjelző Flow (átfolyó vízmennyiség) LED lámpája arról ad tájékoztatást, hogy a vízfogyasztás megfelelő-e az adott öntözési zóna működése közben vagy sem. Ahhoz, hogy az állapotjelző Flow (átfolyó vízmennyiség) LED lámpája mutassa a vízfogyasztást, engedélyezni (Yes) kell az adott öntözési zóna átfolyó vízmennyiségének figyelését, az Egyéb beállítások (Advanced Features), Átfolyó vízmennyiség érzékelése (Flow Operation) menüpontban. Amennyiben egy öntözési zónánál engedélyezte (Yes) az átfolyó vízmennyiség figyelését, úgy megfelelő vízfogyasztás esetén az állapotjelző Flow (átfolyó vízmennyiség) LED lámpája zölden világít, míg pirosan villog, amennyiben az átfolyó vízmennyiség a várhatónál nagyobb (Overflow) vagy a várhatónál kisebb (Underflow).

Amennyiben az I-CORE vezérlő automatika a várhatónál nagyobb (Overflow) vagy a várhatónál kisebb (Underflow) átfolyó vízmennyiséget érzékel, úgy az állapotjelző Flow (átfolyó vízmennyiség) LED lámpája pirosan világít és a vezérlő automatika elkezd vizsgálni az eltérés okát.



Az I-CORE vezérlő automatika az adott zóna öntözését leállítja és működését hozzátétőlegesen 1 percig szünetelteti, hogy a hálózati ingadozások megszűnjenek.

A VEZÉRLŐ AUTOMATIKA VIZSGÁLATA ÉS HIBAELHÁRÍTÁS

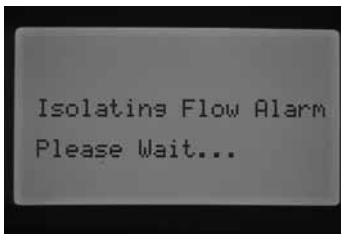

Miután letelt az 1 perc, a vezérlő automatika ismét elindítja az adott zóna öntözését (és a kijelzőn az „Isolating Flow Alarm, Please Wait...” felirat jelenik meg). Miután a letiltás késleltetéséhez (Start Delay) beállított idő letelt, és az átfolyó vízmennyiség hasonló a betáplált várható átfolyó vízmennyiséghez, az öntözés a programnak megfelelően folytatódik és az állapotjelző Flow (átfolyó vízmennyiség) LED lámpája zölden kezd világítani. Amennyiben az újraindítást követően is fennáll az előzőekben észlelt eltérés, úgy a vezérlő automatika az adott zóna öntözését végleg leállítja. Ekkor az állapotjelző Flow (átfolyó vízmennyiség) LED lámpája pirosan világít, és a kijelzőn megjelenik az adott öntözési zóna száma, valamint az „Overflow” vagy „Underflow” felirat.

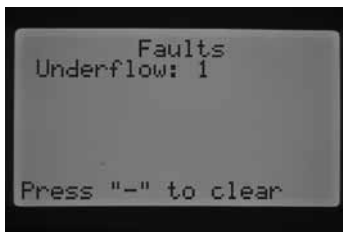
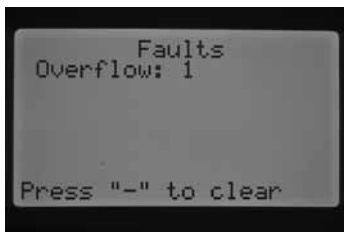

Abban az esetben, ha beállította, hogy milyen átfolyás érzékelő csatlakozik a rendszerhez, hogy melyik öntözési zóna működésénél figyelje az érzékelő az átfolyó vízmennyiséget és betáplálta az adott öntözési zóna várható átfolyó vízmennyiségét, úgy az állapotjelző Flow (átfolyó vízmennyiség) LED lámpája mindaddig zölden fog világítani, amíg az átfolyó vízmennyiség elfogadható. Amikor az állapotjelző Flow (átfolyó vízmennyiség) LED lámpája elkezd pirosan villogni, akkor az átfolyó vízmennyiség eltér a betáplált várható átfolyó vízmennyiségtől.

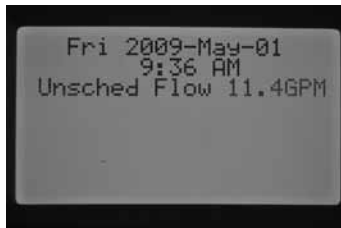

Azoknál az öntözési zónáknál, amelyeknél nem lett beállítva, hogy az érzékelő figyelje az átfolyó vízmennyiséget, az állapotjelző Flow (átfolyó vízmennyiség) LED lámpája másképpen világít. Ezeknél az öntözési zónáknál az állapotjelző LED lámpája nem világít zölden, viszont a vezérlő automatika érzékeli a méretlen vízátfolyást és 5 perc elteltével elkezd pirosan világítani.

Annak a zónának az öntözését a vezérlő automatika nem állítja le, amelynél nem lett beállítva, hogy az érzékelő figyelje az átfolyó vízmennyiséget. A vezérlő automatika érzékeli a vízátfolyást, de méretlen vízátfolyásnak tekinti azt.



FIGYELEM! Mivel az I-CORE vezérlő automatika egy-idejűleg két öntözési programot képes futtatni, ezért előfordulhat, hogy egyszerre működik egy olyan öntözési zóna, amelynél be lett állítva, hogy az érzékelő figyelje az átfolyó vízmennyiséget és egy olyan, amelynél nem lett beállítva. Az ilyen ritka esetekben előfordulhat, hogy a vezérlő automatika nem tud különbséget tenni az öntözési zónák között és azt jelzi, hogy a vízfogyasztás nem megfelelő.

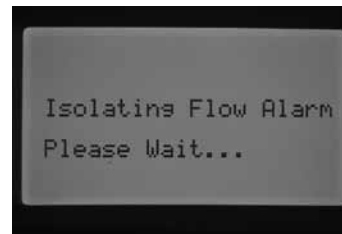

Az I-CORE vezérlő automatika egyszerre öt mágnesszelepet tud működtetni. Miután a letiltás késleltetéséhez (Start Delay) beállított idő letelt és az újraindítást követően is fennáll az előzőekben észlelt eltérés, a vezérlő automatika elindít egy diagnosztikai vizsgálatot (és a kijelzőn az „Isolating Flow Alarm, Please Wait...” felirat jelenik meg).

Az I-CORE vezérlő automatika egy percre az összes zóna öntözését leállítja, hogy a csővezetékben lévő víz nyugalmi állapotba kerüljön. Miután letelt az egy perc, a vezérlő automatika ismét elindítja azt az öntözési zónát, amelynél be lett állítva, hogy az érzékelő figyelje az átfolyó vízmennyiséget, és amelyhez a letiltás késleltetése (Start Delay) tartozik. A vezérlő automatika érzékeli a vízátfolyást és megállapítja, hogy megfelelő-e az adott öntözési zóna működése közben vagy sem. Amennyiben a megfigyelt öntözési zónánál a vízfogyasztás megfelelő, a letiltás késleltetéséhez (Start Delay) beállított idő letelte után, a vezérlő automatika ismét elindítja azt az öntözési zónát, amelynél nem lett beállítva, hogy az érzékelő figyelje az átfolyó vízmennyiséget. Amikor ez az utóbbi zóna elkezd öntözni, a vezérlő automatika azt érzékeli, hogy a vízfogyasztás nem megfelelő és ismét elindít egy diagnosztikai vizsgálatot. Ez mindaddig ismétlődik, amíg a zóna öntözési időtartama le nem telik, vagy az eltérő öntözési idők miatt egybe nem fog esni.

Abban az esetben, ha a vezérlő automatika a diagnosztikai vizsgálat folyamán azt érzékeli, hogy a vízfogyasztás nem megfelelő, úgy az adott zóna öntözését végleg leállítja. Annak a zónának az öntözési ideje, amelynél nem lett beállítva, hogy az érzékelő figyelje az átfolyó vízmennyiséget, a beprogramozott ideig folytatódik.

HUNTER QUICK CHECK DIAGNOSZTIKAI VIZSGÁLAT

Ennek a funkciónak a segítségével könnyen fellelhetőek a vezérlő automatika kábelezési problémái. Ahelyett, hogy a teljes vezetékezőt átnézi lehetséges hibák után kutatva, használja a Hunter Quick Check diagnosztikai vizsgálatot. Ezzel az eljárással gyorsan és egyszerűen megállapítható a zárlatos szolenoidok helye vagy, hogy hol sérült meg a vezérlőkábel szigetelése.

A Quick Check diagnosztikai vizsgálat elvégzéséhez: állítsa a forgókapcsolót Automata üzemmódba (Run) állásba, egyszerre nyomja le és tartsa lenyomva a +, -, ◀ vagy ▶ gombokat, hozzávetőlegesen 2 másodperig, majd engedje el.



Néhány másodpercen belül megjelenik a kijelzőn az 1-es szám. Nyomja meg a + gombot.

A kijelzőn megjelenik a 20-as szám, majd néhány másodpercen belül a Quick Check diagnosztikai vizsgálat elindul.



A vezérlő automatika az összes öntözési zóna bekötését leellenőrzi, hogy megtalálja a zárlatos ágot. Ha a készülék zárlatot érzékel, a kijelzőn megjelenik egy hibaüzenet és a hibás zóna száma.

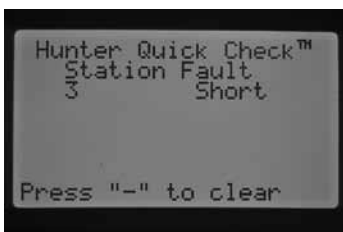

HIBAELHÁRÍTÁS

Probléma	Hiba oka	Megoldás
- a kijelzőn semmi sem látható	- nincs hálózati feszültség - a szalagkábel csatlakozója nincs a helyén - a modulrögzítő retesz elcsúsztatásával kikapcsolta a vezérlő automatikátposition.	- ellenőrizze a hálózati csatlakozást - ellenőrizze a szalagkábel csatlakozóját - csúsztassa a modulrögzítő reteszt POWER ON állásba
- a kijelzőn a „NO A/C Power” felirat látható	- nincs hálózati feszültség (a vezérlő automatika nem kap áramot)	- ellenőrizze a transzformátor bekötését és a kimenő feszültséget
- a kijelzőn hibaüzenet olvasható - az átfolyó vízmennyiség a várhatónál nagyobb (Overflow) vagy a várhatónál kisebb (Underflow)	- a várhatónál nagyobb (Overflow) vagy a várhatónál kisebb (Underflow) átfolyó vízmennyiséget érzékel	- vizsgálja át a rendszert, a hibát javítsa ki
- a kijelzőn a „Faults” felirat látható és a hibás zóna száma		- ellenőrizze a szolenoidot és a vezetékeezést
- az érzékelő ACTIVE (bekapcsolt) állapotban van	- az esőérzékelő letiltja az öntözést, vagy a sorkapocs azonos jelzésű csatlakozóiból eltávolították az áthidalót	- állítsa az érzékelő kapcsolóját Bypass állásba - helyezze vissza az áthidaló fémlemezkéz
- egy zóna nem öntöz	- a vezetékeezés vagy a szolenoid hibás	- indítsa el az öntözési zónát kézi indítással és figyelje a kijelzőt, valamint az állapotjelző (System Status Dashboard) LED lámpákat amennyiben az állapotjelző (System Status Dashboard) LED lámpa pirosan világít, ellenőrizze a szolenoidot és a vezetékeezést (beleértve a közös (COM) vezetékét is), a sorkapocs számozott csatlakozói maximum 0,56A-t adnak ki
- a vezérlő automatika nem öntöz automatikusan	- programozási hiba - az esőérzékelő letiltja az automata öntözést - programozható esőnap periódus van folyamatban - hibás a dátum vagy a pontos idő	- ellenőrizze a programozást (öntözési napok, öntözési program indítási ideje, zónák öntözési ideje) - ellenőrizze, hogy van-e hibaüzenet a kijelzőn - ellenőrizze, hogy nincs-e folyamatban esőnap periódus - ellenőrizze a dátumot és a pontos időt (délelőtt (AM), délután (PM) vagy a 24 órás (24HR) jelzés)

HIBAELEHÁRÍTÁS

Probléma	Hiba oka	Megoldás
- az esőérzékelő nem tiltja le az öntözést	- az esőérzékelő nem megfelelő vagy bekötési hiba (áthidaló fémlemezke) - hibás esőérzékelő beállítás az öntözési zónáknál	- használjon alapállapotban zárt mikrokapcsolós érzékelőt; ellenőrizze a bekötéseket (SEN1, SEN2); távolítsa el az áthidaló fémlemezket - állítsa a forgókapcsolót a Set Sensor Operation állásba és ellenőrizze a programozást, hogy az egyes öntözési zónák, hogyan reagáljanak az érzékelők jelére
- a vezérlő automatika folyamatosan öntöz, újra és újra végigöntözi a programot	- túl sok indítási időt programozott be	- egy program elindításához elegendő egy indítási idő megadása (lásd a 17. oldalon, Az öntözési program indítási idejének beállítása (Set Program Start Times) című fejezetben)
- a vezérlő automatika nem ismeri fel a bővítő modult (rosszul jelzi ki a zónaszámot)	- a bővítő modul rosszul lett behelyezve - kihagyott egy üres cellát - hibás bővítő modul	- ellenőrizze, hogy a bővítő modul a helyén van-e, a retesz POWER ON (bekapcsolt) állásban van-e - a bővítő modult balról az első szabad cellába kell becsúsztatni; ne hagyjon ki üres cellát! - cserélje ki a bővítő modult egy másikra. Ha ez működik az adott cellában, akkor cserélje ki a régi bővítő modult, ha nem, akkor tisztítsa meg az arany színű érintkezőket
Solar Sync csatlakoztatása esetén túl alacsony az évszakhoz igazítás értéke	- nem megfelelőek a Solar Sync érzékelő beállításai (Solar Sync Settings)	Ellenőrizze, hogy a forgókapcsoló Automata üzemmód (Run) állásban van-e. Növelje az Öntözési Beállítások értékét (10 a legnagyobb). Amint megváltoztatta a beállításokat, a vezérlő automatika azonnal felülírja az évszakhoz igazítást az új értéknek megfelelően. Addig növelje az Öntözési Beállításokat, amíg a kívánt évszakhoz igazítás értéket nem kapja. Amennyiben az Öntözési Beállításokat már a maximális 10-re állította, és még mindig alacsony az évszakhoz igazítás értéke, válasszon alacsonyabb Régió Kódot (például 4-es helyett 3-ast).
Solar Sync csatlakoztatása esetén túl magas az évszakhoz igazítás értéke	- nem megfelelőek a Solar Sync érzékelő beállításai (Solar Sync Settings)	Ellenőrizze, hogy a forgókapcsoló Automata üzemmód (Run) állásban van-e. Csökkentse az Öntözési Beállítások értékét (az eredeti beállítás 5). Amint megváltoztatta a beállításokat, a vezérlő automatika azonnal felülírja az évszakhoz igazítást az új értéknek megfelelően. Addig csökkentse az Öntözési Beállításokat, amíg a kívánt évszakhoz igazítás értéket nem kapja. Amennyiben az Öntözési Beállításokat már a minimális 1-re állította, és még mindig túl magas az évszakhoz igazítás értéke, növelje eggyel a Régió Kódot (például 2-esről 3-asra).

I-CORE VEZÉRLŐ AUTOMATIKA (IC-600PL és IC-601PL) - műanyag házzal

Item	Description	Catalog No.	
①	előlap	124705	
②	forgókapcsoló	129300	
③	vezérlőház hátulja	117805	
④	vezérlőház ajtaja zár nélkül	131305	
⑤	zár és kulcsok	387300	
⑥	kulcsok (2)	122516	
⑦	6 zónás bővítő modul	ICM600	
⑧	DUAL dekóder modul	DUAL48M	
⑨	transzformátor	154628	
⑩	belső kötődoboz	123800	
⑪	belső kötődoboz fedele	124000	
⑫	Smart Port csatlakozó ármékolt kábellel	SRR-SCWH	
	alapmodul	121405	
	szalagkábel	130800	
	szerelési sablon	LIT-548	
	akasztós tábla	angol	LIT-506
	használati útmutató	angol	LIT-502
	használati útmutató	spanyol	INT-895
		francia	INT-894
		olasz	INT-896
		német	INT-898
	portugál	INT-897	

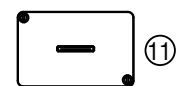
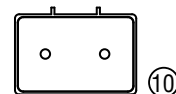
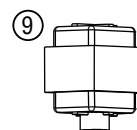
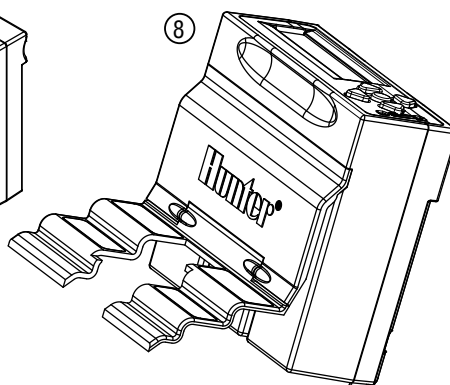
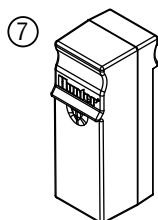
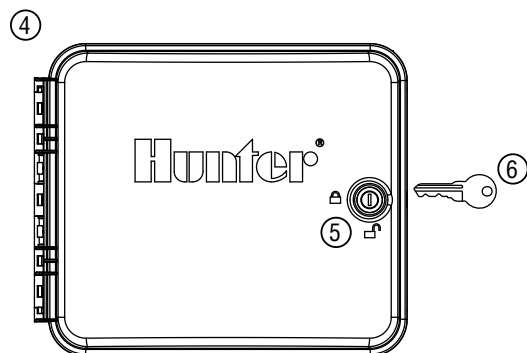
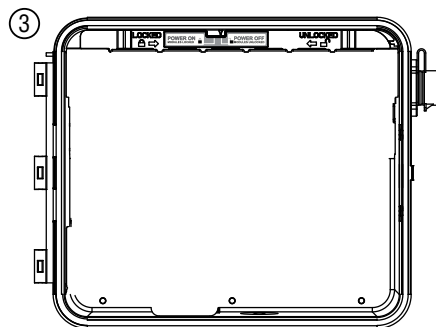
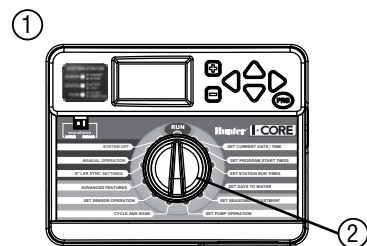

I-CORE VEZÉRLŐ AUTOMATIKA (IC-800M és IC-800SS) - fém házzal

Item	Description	Catalog No.	
①	előlap	124705	
②	forgókapcsoló	129300	
③	vezérlőház hátulja	125500	
④	vezérlőház ajtaja zár nélkül	387300	
⑤	zár és kulcsok	122516	
⑥	kulcsok (2)	118700	
⑦	6 zónás bővítő modul	ICM600	
⑧	DUAL dekóder modul	DUAL48M	
⑨	transzformátor	154628	
⑩	belső kötődoboz	123800	
⑪	belső kötődoboz fedele	124000	
⑫	Smart Port csatlakozó árnyékolt kábellel	SRR-SCWH	
	alapmodul	121405	
	szalagkábel	130810	
	szerelési sablon	LIT-548	
	akasztós tábla	angol	LIT-506
	használati útmutató	angol	LIT-502
	használati útmutató	spanyol	INT-895
		francia	INT-894
		olasz	INT-896
		német	INT-898
		portugál	INT-897

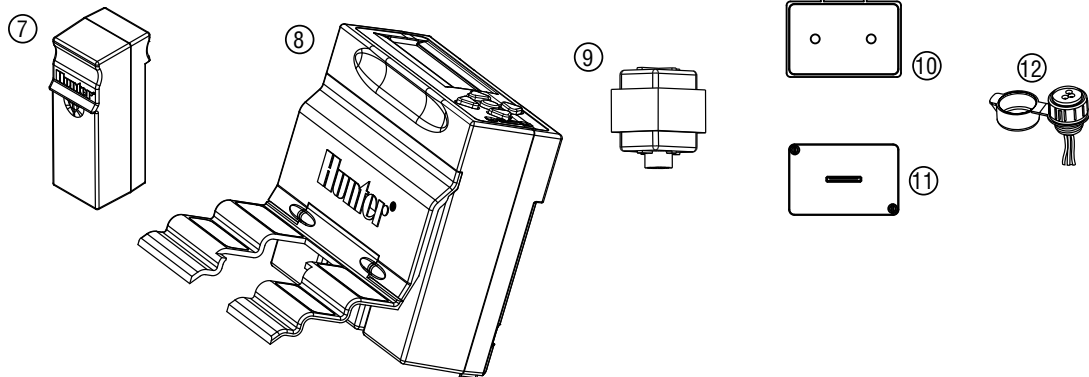
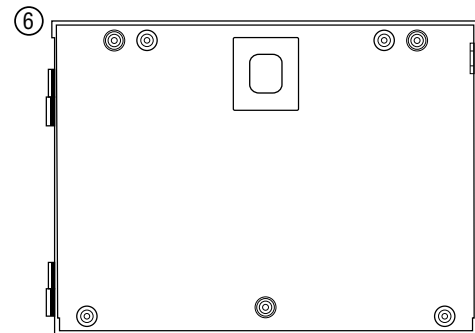
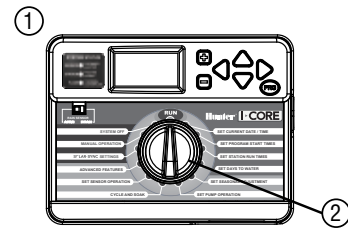

I-CORE VEZÉRLŐ AUTOMATIKA MŰANYAG TALAPZATTAL

Item	Description	Catalog No.
①	előlap	12475
②	fedél	552200
③	csuklópánt	558400
④	műanyag talapzat ajtaja	553200
⑤	zár és kulcsok	558800
⑥	kulcsok (2)	122516
⑦	Smart Port tartó	576000
⑧	rögzítő talp	558600
⑨	„J” alakú lábak menetes szárral	420200
⑩	Smart Port csatlakozó árnyékolt kábellel	SRR-SCWH
	szalagkábel	130815
	szerelési csomag	581700
használati útmutató	angol	LIT-502
	spanyol	INT-895
használati útmutató	francia	INT-894
	olasz	INT-896
	német	INT-898
	portugál	INT-897

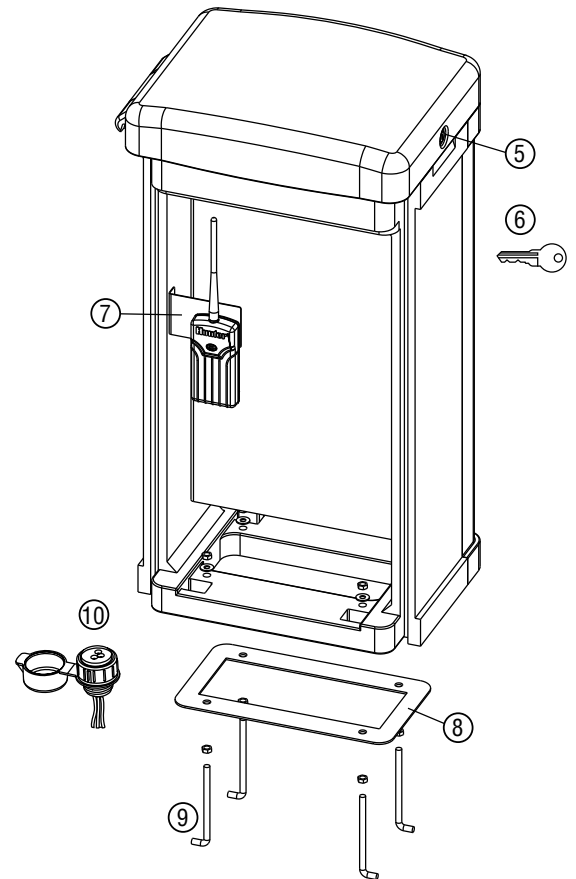
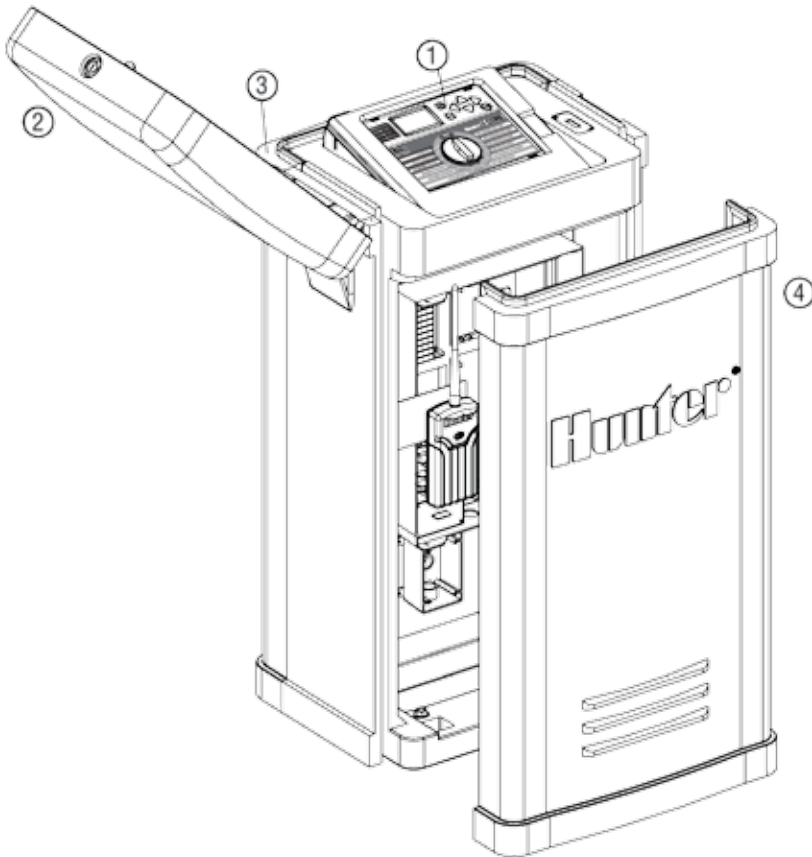

JELLEMZŐK

Működési jellemzők

- a zónák öntözési ideje: 1-től 12 óráig állítható (1 perces lépésekben), 4 független öntözési programban (A, B, C és D)
- indítási időpont: napi 8 indítási időpont programonként (A, B, C program), napi 16 indítási időpont (D program), összesen napi 40 indítási időpont
- öntözés ütemezése: 365 napos naptár, a hét adott napjain történő öntözés, időközönkénti öntözés (1–31 nap között), páros vagy páratlan napokon történő öntözés

Elektromos jellemzők

- transzformátor bemenet: 230VAC \pm 10%; 50/60Hz
- transzformátor kimenet: 25VAC; 1,5 A
- zónához kimenő áramerősség: 0,56 A
- maximális kimenő áramerősség: 1,4 A (mesterszeleppel)
- elem: 9 V-os alkáli elem (nem tartozék); hálózati feszültség nélkül is programozható és megőrzi a pontos időt; tartós memória az adatok tárolására

Méretetek

műanyag ház	fém ház	fém talapzat	műanyag talapzat
Magasság: 28,0 cm	Magasság: 40,0 cm	Magasság: 76,0 cm	Magasság: 96,0 cm
Szélesség: 30,5 cm	Szélesség: 29,0 cm	Szélesség: 29,0 cm	Szélesség: 52,0 cm
Mélység: 9,5 cm	Mélység: 11,4 cm	Mélység: 10,0 cm	Mélység: 38,0 cm

Gyári beállítások

Minden zóna öntözési ideje 0 perc. Az I-CORE vezérlő automatika tartós memóriával rendelkezik, amely elem nélkül is megőrzi az adatokat áramkimaradás esetén.

TANÚSÍTVÁNY ÉS BIZONYÍTVÁNY AZ EURÓPAI SZABVÁNYOKHOZ

A Hunter Industries kijelenti, hogy az I-CORE vezérlő automatika megfelel az elektromágneses sugárzásra (87/336/EEC), és az alacsony feszültségű gépekre (73/23/EEC) vonatkozó európai szabványoknak és előírásoknak.

A terméket csak a használati útmutatóban leírtaknak megfelelően szabad használni. Az I-CORE vezérlő automatikát csak képzett szakember szerelheti.



